

DAIKIN

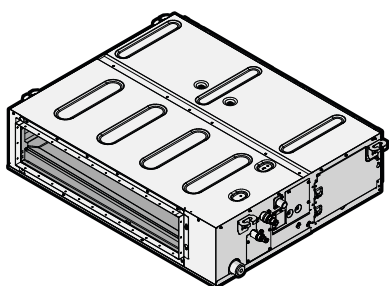

Používateľská referenčná príručka

Klimatizačné zariadenia systému Split



FBA35A2VEB
FBA50A2VEB
FBA60A2VEB
FBA71A2VEB
FBA100A2VEB
FBA125A2VEB
FBA140A2VEB

FBA35A2VEB9
FBA50A2VEB9
FBA60A2VEB9
FBA71A2VEB9

Používateľská referenčná príručka
Klimatizačné zariadenia systému Split

slovenčina

Obsah









1	Všeobecné bezpečnostné opatrenia	2
1.1	O dokumentácii	2
1.1.1	Význam varovaní a symbolov	2
1.2	Pre používateľa	2
2	Informácie o dokumente	3
2.1	Blesková používateľská referenčná príručka	3
3	O systéme	3
3.1	Súčasť	4
3.2	Požiadavky o informácie pre jednotky ventilátorového konvektora	4
3.3	Ovládací panel	4
4	Pred spustením do prevádzky	4
5	Prevádzka	5
5.1	Rozsah prevádzky	5
5.2	Postup pri prevádzke	5
6	Úsporná a optimálna prevádzka	6
7	Údržba a servis	6
7.1	Prehľad: údržba a servis	6
7.2	Čistenie vypúšťacej nádoby	7
7.3	Manipulácia so zátkou vypúšťacieho potrubia	7
7.4	Čistenie vzduchového filtra, mriežky nasávania, výstupu vzduchu a vonkajších panelov	7
7.4.1	Čistenie výstupu vzduchu a vonkajších panelov	7
7.4.2	Postup čistenia vzduchového filtra	7
7.5	Údržba pred zastavením na dlhé obdobie	8
7.6	Údržba po dlhom zastavení	8
8	Odstraňovanie problémov	8
8.1	Symptómy, ktoré NIE sú poruchami systému	9
8.1.1	Symptóm: Systém nebeží	9
8.1.2	Symptóm: Z jednotky vychádza biela hmla (vnútorná jednotka)	9
8.1.3	Symptóm: Z jednotky vychádza prach	9
8.1.4	Symptóm: Jednotky môžu vydávať zápach	9
8.1.5	Symptóm: Prevádzka sa náhle zastavila (Kontrolka Prevádzka svieti)	9
8.1.6	Symptóm: Vonkajší ventilátor sa otáča v dobe, keď klimatizačné zariadenie nie je v prevádzke	10
8.1.7	Symptóm: Režim prevádzky Vykurovanie sa náhle zastaví a je počuť zvuk prúdenia	10
9	Likvidácia	10
10	Slovník	10



1 Všeobecné bezpečnostné opatrenia

1.1 O dokumentácii

- Jazykom pôvodnej dokumentácie je angličtina. Všetky ostatné jazyky sú preklady.
- Opatrenia opísané v tomto dokumente sa týkajú veľmi dôležitých tém. Dôsledne ich dodržiavajte.
- Inštaláciu systému a všetky činnosti popísané v návode na inštaláciu a v referenčnej príručke inštalátora MUSÍ vykonať autorizovaný inštalatér.

1.1.1 Význam varovaní a symbolov

	NEBEZPEČENSTVO Označuje situáciu, ktorá môže viesť k úmrtiu alebo vážnemu zraneniu.
	NEBEZPEČENSTVO: RIZIKO USMRTENIA ELEKTRICKÝM PRÚDOM Označuje situáciu, ktorá môže viesť k usmrteniu elektrickým prúdom.
	NEBEZPEČENSTVO: RIZIKO POPÁLENIA Označuje situáciu, ktorá by mohla viesť k vzniku popálení v dôsledku extrémne vysokej alebo nízkej teploty.
	NEBEZPEČENSTVO: RIZIKO VÝBUCHU Označuje situáciu, ktorá by mohla viesť k výbuchu.
	VAROVANIE Označuje situáciu, ktorá by mohla viesť k úmrtiu alebo vážnemu zraneniu.
	VAROVANIE: HORĽAVÝ MATERIÁL
	UPOZORNENIE Označuje situáciu, ktorá by mohla viesť k menšiemu alebo menej vážnemu zraneniu.
	VÝSTRAHA Označuje situáciu, ktorá by mohla viesť k poškodeniu vybavenia alebo majetku.
	INFORMÁCIE Označuje užitočné tipy alebo doplňujúce informácie.

Symbol	Vysvetlenie
	Pred inštaláciou si prečítajte návod na inštaláciu a prevádzku a kartu s pokynmi k zapojeniu.
	Pred vykonaním údržby a servisných úloh si prečítajte návod na údržbu.
	Viac informácií získate u inštalátora a v používateľskej referenčnej príručke.

1.2 Pre používateľa

- Ak si NIE ste istí, ako jednotku používať, obráťte sa na svojho inštalátora.
- Tento spotrebič môžu používať deti od 8 rokov a osoby s obmedzenými fyzickými, zmyslovými alebo mentálnymi schopnosťami alebo nedostatkom skúseností a znalostí s výnimkou prípadov, keď sú pod dozorom alebo dostávajú pokyny týkajúce sa používania spotrebiča od osoby, ktorá je zodpovedná za ich bezpečnosť. Deti sa NESMÚ hrať so spotrebičom. Čistenie a údržbu NESMÚ vykonávať deti bez dozoru.

	VAROVANIE Ak chcete predísť zásahu elektrickým prúdom alebo požiaru: <ul style="list-style-type: none"> Jednotku NEVYPLACHUJTE. Jednotku NEPOUŽÍVAJTE mokrými rukami. Na jednotku NEKLAĎTE žiadne predmety naplnené vodou.
---	---



VÝSTRAHA

- Na hornú časť jednotky NEKLAĎTE žiadne predmety ani zariadenia.
- NEVYLIEZAJTE, NESADAJTE a ani NESTÚPAJTE na jednotku.

- Jednotky sú označené týmto symbolom:



To znamená, že elektrické a elektronické produkty NIE je možné likvidovať s netriedeným odpadom z domácností. Systém sa NEPOKÚŠAJTE demontovať sami. Demontáž systému, likvidáciu chladiacej zmesi, oleja a ostatných častí zariadenia musí vykonávať len kvalifikovaný inštalatér a musí prebiehať v súlade s platnými právnymi predpismi.

Jednotky je nutné likvidovať v špeciálnych zariadeniach na spracovanie odpadu, čím je možné dosiahnuť jeho opätovné využitie, recykláciu a obnovu. Tým, že zabezpečíte, aby tento výrobok bol správne likvidovaný do odpadu, napomôžete zabrániť prípadným negatívnym vplyvom na životné prostredie a ľudské zdravie. Ďalšie informácie vám poskytne váš inštalatér alebo miestny úrad.

- Batérie sú označené týmto symbolom:



To znamená, že batérie NIE je možné likvidovať s netriedeným odpadom z domácností. Ak je pod týmto symbolom vytlačená chemická značka, znamená to, že batéria obsahuje ťažké kovy nad určitú úroveň koncentrácie.

Možné chemické symboly sú: Pb: olovo (>0,004%).

Staré batérie sa musia likvidovať v špeciálnych zariadeniach na spracovanie odpadu, čím je možné dosiahnuť ich opätovné využitie. Zabezpečením správnej likvidácie starých batérií pomôžete zabrániť prípadným negatívnym vplyvom na životné prostredie a ľudské zdravie.

2 Informácie o dokumente

Ďakujeme vám za nákup tohto produktu. Pokyny:

- Pred používaním používateľského rozhrania si dôkladne prečítajte príslušnú dokumentáciu, aby sa zaisťil najlepší možný výkon.
- Dokumentáciu si uchovajte pre budúcu referenciu.

Cieľoví používatelia

Koncoví používatelia



INFORMÁCIE

Toto zariadenie je určené pre odborníkov alebo vyškolených používateľov v obchodoch, v odvetví svietidiel a na farmách, prípadne pre začiatočníkov na komerčné a domáce používanie.

Dokumentácia

Tento dokument je súčasťou dokumentácie. Celá dokumentácia zahŕňa tieto dokumenty:

- Všeobecné bezpečnostné opatrenia:**
 - Bezpečnostné pokyny, ktoré si musíte prečítať pred používaním systému
 - Formát: Papier (v balení vnútornej jednotky)
- Návod na obsluhu:**
 - Rýchly návod na základné používanie
 - Formát: Papier (v balení vnútornej jednotky)

Používateľská referenčná príručka:

- Podrobné pokyny a informácie o základnom a rozšírenom používaní
- Formát: Digitálne súbory na stránke <http://www.daikineurope.com/support-and-manuals/product-information/>

Najnovšie revízie dodanej dokumentácie môžu byť k dispozícii na regionálnej webovej lokalite spoločnosti Daikin alebo vám ich poskytne inštalatér.

Jazykom pôvodnej dokumentácie je angličtina. Všetky ostatné jazyky sú preklady.

2.1 Blesková používateľská referenčná príručka

Kapitola	Popis
Všeobecné bezpečnostné opatrenia	Bezpečnostné pokyny, ktoré si MUSÍTE prečítať pred spustením prevádzky
O dokumentácii	Aká dokumentácia existuje pre používateľa
O systéme	<ul style="list-style-type: none"> Komponenty Používateľské rozhranie
Pred spustením do prevádzky	Čo robiť pred spustením prevádzky
Prevádzka	O prevádzke systému
Úsporná a optimálna prevádzka	Ako ušetriť energiu
Údržba a servis	Ako vykonávať údržbu a servis jednotky
Odstaňovanie problémov	Čo robiť v prípade problémov
Likvidácia	Ako systém zlikvidovať
Slovník	Definícia termínov

3 O systéme



INFORMÁCIE

Hladina tlaku zvuku je menšia ako 70 dBA.



VAROVANIE: HORĽAVÝ MATERIÁL

Chladivo R32 (ak je použiteľné) vo vnútri tejto jednotky je stredne horľavé. Aby ste našli použitý typ chladiva, preštudujte si špecifikácie vonkajšej jednotky.



VAROVANIE

- Jednotku sami nemodifikujte, nedemontujte, neodstraňujte, opätovne neinštalujte alebo neopravujte, keďže demontáž alebo inštalácia môže spôsobiť zasiahnutie elektrickým prúdom alebo vznik požiaru. Skontaktujte sa s vaším predajcom.
- V prípade náhodných únikov chladiva sa presvedčte, že v blízkosti nie je otvorený plameň. Samotné chladivo je úplne bezpečné a nejedovaté. R410A je nehorľavé chladivo a R32 je stredne horľavé chladivo, ale pri náhodnom úniku do miestnosti vytvára toxický plyn tam, kde je prítomný horľavý vzduch z ventilátorov ohrievačov, plynových varičov atď. Vždy nechajte potvrdiť kvalifikovaným servisným personálom, že pred obnovením prevádzky bolo miesto úniku opravené.

4 Pred spustením do prevádzky

! VÝSTRAHA

Nesprávna inštalácia alebo zapojenie zariadenia, príp. príslušenstva môže mať za následok zásah elektrickým prúdom, skrat, úniky, požiar alebo iné škody na zariadení. Používajte len príslušenstvo, voliteľné príslušenstvo a náhradné diely vyrobené alebo schválené spoločnosťou Daikin.

3.1 Súčasti

i INFORMÁCIE

Na nasledujúcom obrázku je len príklad, ktorý NEMUSÍ zodpovedať rozloženiu vášho systému.

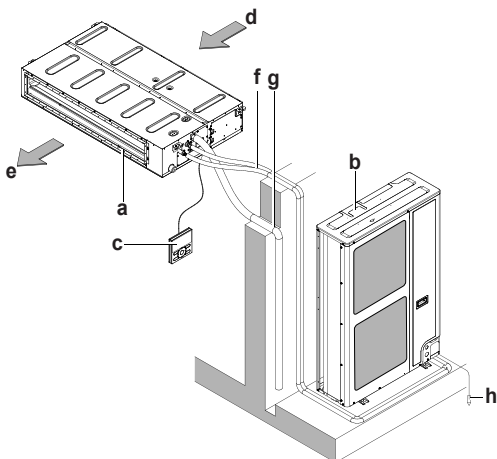

- a Vnútorňa jednotka
- b Vonkajšia jednotka
- c Používateľské rozhranie
- d Prívod vzduchu
- e Odvod vzduchu
- f Potrubie s chladivom a elektrické vedenie
- g Odtokové potrubie
- h Pripojte uzemňovací vodič k uzemneniu vonkajšej jednotky, aby nedošlo k zasiahnutiu elektrickým prúdom.

! UPOZORNENIE

Do vstupu alebo výstupu vzduchu NEVKLADAJTE prsty, tyčky alebo iné predmety. NEODSTRAŇUJTE ochranný kryt ventilátora. Keďže sa ventilátor otáča veľkou rýchlosťou, mohol by spôsobiť úraz.

! UPOZORNENIE

- NIKDY sa nedotýkajte vnútorných častí ovládača.
- NEODOBERAJTE predný panel. Niektoré časti vo vnútri sú nebezpečné na dotyk a môže dôjsť k vzniku poruchy na zariadení. V prípade potreby skontrolovať alebo nastaviť vnútorné časti je nutné sa skontaktovať s predajcom vášho zariadenia.

! VÝSTRAHA

Obslužný panel ovládača NEUTIERAJTE benzínom, riedidlom, handrou nasiaknutou chemickou látkou, atď. Panel môže zmeniť svoju farbu alebo sa môže odlupovať povrchová vrstva. Keď je silne znečistený, namočte handru do neutrálneho čistiaceho prostriedku riedeného vodou, dobre ju vypláchnite a panel vyčistite. Utrite ho ďalšou suchou handrou.

! VÝSTRAHA

NIKDY nestláčajte tlačidlo na užívateľskom rozhraní pomocou tvrdého predmetu s ostrým koncom. Užívateľské rozhranie by sa mohlo poškodiť.

! VÝSTRAHA

Elektrický kábel užívateľského rozhrania NIKDY neťahajte alebo neskrúcajte. Môže to spôsobiť poškodenie jednotky.

3.2 Požiadavky o informácie pre jednotku ventilátorového konvektora

Položka	Symbol	Hodnota	Jednotka
Výkon klimatizácie (citlivý)	$P_{rated,c}$	A	kW
Výkon klimatizácie (latentný)	$P_{rated,c}$	B	kW
Výkon ohrevu	$P_{rated,h}$	C	kW
Celková spotreba elektrickej energie	P_{elec}	D	kW
Úroveň výkonu zvuku (podľa nastavenia rýchlosti, ak je to použiteľné)	L_{WA}	E	dB

Detaily kontaktov:

DAIKIN INDUSTRIES CZECH REPUBLIC s.r.o. U Nové Hospody 1/1155, 301 00 Plzeň Skvrňany, Czech Republic

	A	B	C	D	E
FBA125A	7,83	4,27	13,50	0,35	62
FBA140A	8,68	4,72	15,50	0,35	62

3.3 Ovládací panel

! UPOZORNENIE

- NIKDY sa nedotýkajte vnútorných častí ovládača.
- NEODOBERAJTE predný panel. Niektoré časti vo vnútri sú nebezpečné na dotyk a môže dôjsť k vzniku poruchy na zariadení. V prípade potreby skontrolovať alebo nastaviť vnútorné časti je nutné sa skontaktovať s predajcom vášho zariadenia.

Tento návod na obsluhu vám poskytuje neúplný prehľad hlavných funkcií systému.

Viac informácií o ovládací paneli nájdete v návode na obsluhu nainštalovaného ovládacieho panelu.

4 Pred spustením do prevádzky

! VAROVANIE

Táto jednotka obsahuje elektrické a horúce diely.

! VAROVANIE

Pred začatím prevádzky jednotky sa uistite, že inštalatér správne vykonal inštaláciu.

! UPOZORNENIE

Nie je zdravé na dlhší čas vystavovať svoj organizmus priamemu prúdeniu vzduchu.

! UPOZORNENIE

Pokiaľ sa používa spolu so systémom zariadenie vybavené horákom, miestnosť je nutné dostatočne vetrať, aby v nej nevznikal nedostatok kyslíka.

**UPOZORNENIE**

Pri použití dezinfekčného insekticídu v miestnosti systém **NEPOUŽÍVAJTE**. Toto by mohlo spôsobiť rozptýlenie chemických látok v jednotke, čo by malo za následok ohrozenie zdravia tých osôb, ktoré sú alergické voči chemickým látkam.

**VÝSTRAHA**

V snahe nechať elektrické napájanie na ohrievači kľukovej skrine a chrániť kompresor nezabudnite zapnúť elektrické napájanie najmenej 6 hodín pred začatím prevádzky.

5 Prevádzka

5.1 Rozsah prevádzky

Systém používajte v nasledovných rozsahoch teploty alebo vlhkosti pre bezpečnú a účinnú prevádzku.

Viac o kombinácii s vonkajšou jednotkou R410A nájdete v nasledujúcej tabuľke:

Vonkajšie jednotky		Klimatizácia	Vykurovanie
RR71~125		-15~46°C DB	—
		18~37°C DB 12~28°C WB	—
RQ71~125		-5~46°C DB	-9~21°C DB -10~15°C WB
		18~37°C DB 12~28°C WB	10~27°C DB
RXS35~60		-10~46°C DB	-15~24°C DB -16~18°C WB
		18~32°C DB	10~30°C DB
3MXS40~68 4MXS68~80 5MXS90		-10~46°C DB	-15~24°C DB -16~18°C WB
RZQG71~140		-15~50°C DB	-19~21°C DB -20~15,5°C WB
		18~37°C DB 12~28°C WB	10~27°C DB
RZQSG71~140		-15~46°C DB	-14~21°C DB -15~15,5°C WB
		20~37°C DB 14~28°C WB	10~27°C DB
RZQ200~250		-5~46°C DB	-14~21°C DB -15~15°C WB
		20~37°C DB 14~28°C WB	10~27°C DB
Vnútna vlhkosť		≤80% ^(a)	

Viac o kombinácii s vonkajšou jednotkou R32 nájdete v nasledujúcej tabuľke:

Vonkajšie jednotky		Klimatizácia	Vykurovanie
RXM35~60		-10~46°C DB	-15~24°C DB -16~18°C WB
		18~32°C DB	10~30°C DB
3MXM40~68 4MXM68~80 5MXM90		-10~46°C DB	-15~24°C DB -16~18°C WB
		18~32°C DB	10~30°C DB
RZAG35~60		-20~52°C DB	-20~24°C DB -21~18°C WB
		18~32°C DB	10~30°C DB
RZAG71~140		-20~52°C DB	-19,5~21°C DB -20~15,5°C WB
		18~37°C DB 12~28°C WB	10~27°C DB
RZASG71~140		-15~46°C DB	-14~21°C DB -15~15,5°C WB
		20~37°C DB 14~28°C WB	10~27°C DB
AZAS71~140		-15~46°C DB	-14~21°C DB -15~15,5°C WB
		20~37°C DB 14~28°C WB	10~27°C DB
Vnútna vlhkosť		≤80% ^(a)	

Symbol	Vysvetlenie
	Vonkajšia teplota
	Vnútna teplota

- (a) Aby nedošlo ku kondenzácii a kvapkaniu vody z jednotky. Ak teplota alebo vlhkosť je mimo rozsahu týchto podmienok, poisťovacie zariadenie môžu byť aktivované a klimatizačné zariadenie nebude v prevádzke.

Rozsah nastavenia teploty užívateľského rozhrania:

Klimatizácia	Vykurovanie
17~32°C	16~31°C

5.2 Postup pri prevádzke

- Elektrické napájanie zapnite najmenej 6 hodín pred začiatkom prevádzky jednotky, aby sa zabezpečila hladká prevádzka. Potom ako sa zapne elektrické napájanie, na displeji užívateľského rozhrania sa zobrazí.
- Ak sa porucha elektrického napájania vyskytne počas prevádzky, systém sa automaticky opäť spustí ihneď po obnovení elektrického napájania.
- Nastavenie rozsahu teploty užívateľského rozhrania je popísané v kapitole "Rozsah prevádzky".
- Ak vyberiete funkciu, ktorá nie je k dispozícii, na používateľskom rozhraní sa zobrazí hlásenie **NOT AVAILABLE**.
- Postup pri obsluhu závisí od modelu (tepelné čerpadlo alebo len klimatizácia). Spojte sa s vaším predajcom, aby ste si potvrdili váš typ systému.
- Pred používaním používateľského rozhrania si dôkladne prečítajte príslušnú dokumentáciu, aby sa zaistil najlepší možný výkon.

6 Úsporná a optimálna prevádzka

6 Úsporná a optimálna prevádzka



UPOZORNENIE

NIKDY nevystavujte malé deti, rastliny alebo zvieratá priamemu prúdeniu vzduchu.



VAROVANIE

Pod vonkajšiu ani vnútornú jednotku NEUMIESTŇUJTE žiadne predmety, ktorým škodí vlhkosť. Za určitých podmienok môže kondenzácia na jednotke alebo chladiacich potrubiach, znečistený vzduchový filter alebo upchatie vypúšťania spôsobiť kvapkanie, čo má za následok zničenie alebo poruchu príslušného predmetu.



VÝSTRAHA

Systém NEPOUŽÍVAJTE na iné účely. Aby nedochádzalo k zhoršeniu kvality daných predmetov, NEPOUŽÍVAJTE jednotku na chladenie presných nástrojov, potravín, rastlín, zvierat a ani umeleckých diel.



UPOZORNENIE

Pri použití dezinfekčného insekticídu v miestnosti systém NEPOUŽÍVAJTE. Toto by mohlo spôsobiť rozptýlenie chemických látok v jednotke, čo by malo za následok ohrozenie zdravia tých osôb, ktoré sú alergické voči chemickým látkam.



VAROVANIE

V blízkosti klimatizačného zariadenia NEUMIESTŇUJTE horľavé fľaše sprejov a NEPOUŽÍVAJTE ich. Ak by ste tak urobili, môže to mať za následok vznik požiaru.

Dodržujte nasledujúce bezpečnostné opatrenia, ktoré zabezpečia správnu prevádzku systému.

- Používaním záclon alebo clón zabráňte pôsobeniu priameho slnečného žiarenia pred vstupom do miestnosti počas prevádzky chladenia.
- Často vetrajte. Rozsiahle používanie vyžaduje venovať špeciálnu pozornosť vetraniu.
- Ponechajte dvere a okná uzavreté. Ak dvere a okná zostávajú otvorené, vzduch bude prúdiť von z miestnosti, čo spôsobí pokles účinku chladenia alebo kúrenia.
- Miestnosť príliš NEVYCHLADZUJTE alebo NEVYKURUJTE. Udržovanie teploty na rozumnej úrovni pomáha šetriť energiu.
- Do blízkosti vstupu alebo výstupu vzduchu jednotky NIKDY neumiestňujte žiadne predmety. Prílišná blízkosť by mohla spôsobiť zhoršenie účinku vykurovania alebo klimatizácie, resp. zastavenie prevádzky.
- Ak sa jednotka dlhšie NEPOUŽÍVA, vypnite hlavný vypínač elektrického napájania jednotky. Ak je hlavný vypínač zapnutý, do jednotky je privádzaný elektrický prúd. 6 hodín pred opätovným spustením jednotky zapnite hlavný vypínač elektrického napájania, aby bol zabezpečený hladký chod.
- Ak displej zobrazuje  (čas na vyčistenie vzduchového filtra), filtre vyčistíte (pozri "7.4.2 Postup čistenia vzduchového filtra" na strane 7).
- Ak je vlhkosť viac ako 80% alebo ak sa zablokuje vypúšťanie, môže dôjsť ku kondenzácii.
- Správne nastavte izbovú teplotu tak, aby ste sa v miestnosti cítili pohodlne. Zabráňte nadmernému vykurovaniu alebo klimatizácii. Všimnite si, že trvá určitý čas, kým teplota v miestnosti dosiahne nastavenú teplotu. Odporúčame vám, aby ste používali doplnky na časové ovládanie.

- Aby sa zabránilo hromadeniu studeného vzduchu nad podlahou alebo teplého vzduchu pod stropom, nastavte smer prúdenia vzduchu. (Hore počas režimu prevádzky klimatizácia alebo sušenie k stropu a dole počas režimu prevádzky vykurovanie.)
- Zabráňte priamemu prúdeniu vzduchu na ľudí v miestnosti.

7 Údržba a servis

7.1 Prehľad: údržba a servis

Inštalatér musí vykonať ročnú údržbu.

O chladive

Tento produkt obsahuje fluorizované skleníkové plyny. NEVYPÚŠŤAJTE plyny do ovzdušia.

Typ chladiva: R32

Hodnota potenciálu globálneho otepľovania: 675

Typ chladiva: R410A

Hodnota potenciálu globálneho otepľovania: 2 087,5



VÝSTRAHA

V Európe **emisie skleníkových plynov** celkovej náplne chladiva v systéme (vyjadrené ako ekvivalent tony CO₂) sa používajú na určenie intervalov údržby. Dodržiavajte platnú legislatívu.

Vzorec na výpočet emisií skleníkových plynov:
Globálna hodnota potenciálu otepľovania chladiva x Celkové množstvo chladiva [v kg] / 1 000

Ďalšie informácie vám poskytne inštalatér.



VAROVANIE

R410A je nehorľavé chladivo a R32 je stredne horľavé chladivo; normálne neunikajú. Ak chladivo uniká vo vnútri miestnosti a prichádza do kontaktu s plameňom horáka, ohrievačom alebo varičom, môže to mať za následok vznik požiaru (v prípade R32) alebo tvorbu škodlivého plynu.

Vypnite všetky horľavé vykurovacie zariadenia, miestnosť vyvetrajte a skontaktujte sa s predajcom, u ktorého ste jednotku kúpili.

Jednotku nepoužívajte, kým servisná osoba nepotvrdí ukončenie opravy časti, kde uniká chladivo.



VAROVANIE

- NEPREPICHUJTE a ani nespáľujte diely cyklu chladiva.
- NEPOUŽÍVAJTE iné prostriedky na čistenie alebo na zrýchlenie procesu odmrázovania než tie, ktoré odporúča výrobca.
- Uvedomte si, že chladivo vo vnútri systému je bez zápachu.



VÝSTRAHA

Údržbu MUSÍ vykonať oprávnený inštalatér alebo zástupca servisu.

Odporúčame aspoň raz do roka vykonať údržbu. Napriek tomu môže príslušná legislatíva vyžadovať kratšie intervaly údržby.



UPOZORNENIE

Pred prístupom ku koncovým zariadeniam nezabudnite vypnúť všetky vypínače elektrického napájania.

⚠ NEBEZPEČENSTVO: RIZIKO USMRTENIA ELEKTRICKÝM PRÚDOM

Pri čistení klimatizácie alebo vzduchového filtra bezpodmienečne ukončíte prevádzku a vypnete hlavný vypínač. Inak môže dôjsť k zasiahnutiu elektrickým prúdom alebo zraneniu.

⚠ VAROVANIE

Ak chcete predísť zásahu elektrickým prúdom alebo požiaru:

- Jednotku NEVYPLACHUJTE.
- Jednotku NEPOUŽÍVAJTE mokrými rukami.
- Na jednotku NEKLAĎTE žiadne predmety naplnené vodou.

⚠ UPOZORNENIE

Po dlhšom používaní skontrolujte podložky jednotky a jej inštalácie, či nie sú poškodené. Keď sú poškodené, jednotka by mohla spadnúť a spôsobiť úraz.

⚠ UPOZORNENIE

NEDOTÝKAJTE sa rebier výmenníka tepla. Tieto rebra sú ostré a môžu mať za následok vznik úrazu porezaním.

⚠ VÝSTRAHA

Pri čistení výmenníka tepla nezabudnite odobrať spínaciu skriňu a motor ventilátora. Voda alebo čistiaci prostriedok môžu poškodiť izoláciu elektronických komponentov a spôsobiť spálenie týchto komponentov.

⚠ VAROVANIE

Pri práci vo výškach s rebríkmi je nutné byť veľmi opatrný.

7.2 Čistenie vypúšťacej nádoby

Vypúšťaciu nádobu čistite tak, aby sa neupchala a nezaprášila.

7.3 Manipulácia so zátkou vypúšťacieho potrubia

⚠ VÝSTRAHA

- NEODSTRAŇUJTE zátku vypúšťacieho potrubia. Mohla by začať vytekať voda.
- Vypúšťací výstup sa používa len pre vypúšťanie vody, ak sa nepoužíva vypúšťacie čerpadlo alebo pred údržbou.
- Zátku vypúšťania nasadzujte a vyberajte s citom. Použitie veľkej sily by spôsobilo deformovanie prípojky vypúšťacej nádoby.

1 Vytiahnutie zátky.

- Zátkou NEKÝVAJTE hore a dole.

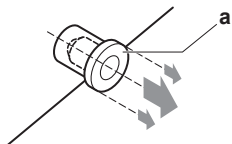

2 Zasunutie zátky.

- Vložte zátku a stlačte použitím krížového skrutkovača.

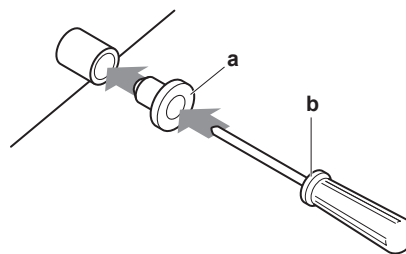

- a Vypúšťacia zátka
- b Krížový skrutkovač

7.4 Čistenie vzduchového filtra, mriežky nasávania, výstupu vzduchu a vonkajších panelov

7.4.1 Čistenie výstupu vzduchu a vonkajších panelov

⚠ VAROVANIE

Vnútrornú jednotku NENECHÁVAJTE vlhkú. **Možný výsledok:** Zásah elektrickým prúdom alebo vznik požiaru.

⚠ VÝSTRAHA

- NEPOUŽÍVAJTE benzín, benzén, riedidlo, leštiaci prášok alebo tekutý insekticíd. **Možný výsledok:** Sfarbenie a deformácia.
- NEPOUŽÍVAJTE vodu alebo vzduch, ktoré majú 50°C alebo viac. **Možný výsledok:** Sfarbenie a deformácia.
- Keď lopatku čistíte vodou, NESMIETE ju poškrabať. **Možný výsledok:** Povrchové tesnenie by sa mohlo odľupovať.

Vyčistite jemnou tkaninou. Ak je ťažké škvryny odstrániť, použite vodu alebo neutrálny čistiaci prostriedok.

7.4.2 Postup čistenia vzduchového filtra

Kedy vyčistiť vzduchový filter:

- Dôležité pravidlo: Čistíte každých 6 mesiacov. Ak je vzduch v miestnosti mimoriadne znečistený, skráťte frekvenciu čistenia.
- V závislosti od nastavení sa môže na ovládacom paneli zobraziť ČAS VYČISTENIA VZDUCHOVÉHO FILTRA. Vzduchový filter vyčistite, ak je na displeji zobrazené toto upozornenie.
- Ak nie je možné odstrániť nečistotu, vzduchový filter vymeňte (= nadštandardné zariadenie).

Ako vyčistiť vzduchový filter:

- 1 Vzduchové filtre odstráňte stiahnutím látky vzduchového filtra smerom hore (nasávanie zo zadnej strany) alebo dozadu (nasávanie zo spodnej strany).

nasávanie zozadu

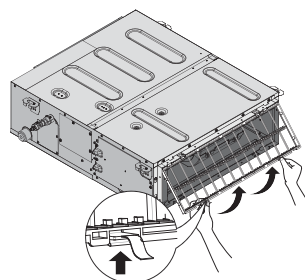

nasávanie zo spodu

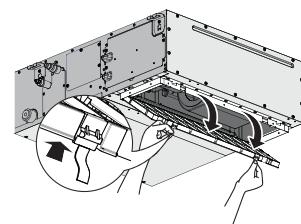

8 Odstraňovanie problémov

- 2 Vyčistite vzduchový filter. Použitie vysávač alebo umyte vodou. Ak je vzduchový filter veľmi špinavý, použite jemnú kefku a čistiaci prípravok s neutrálnym pH.

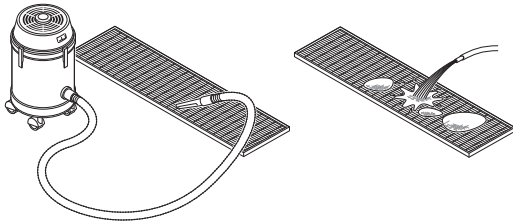

- 3 Vzduchový filter sušte v tieni.
- 4 Opäť nasadte vzduchový filter. 2 závesné konzoly nastavte do jednej roviny, stlačte 2 spony na svoje miesto a v prípade potreby potiahnite látku.

nasávanie zozadu

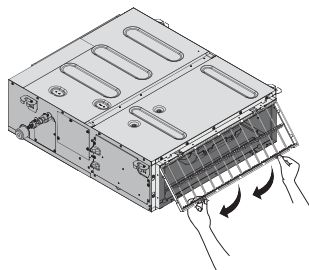

nasávanie zo spodu

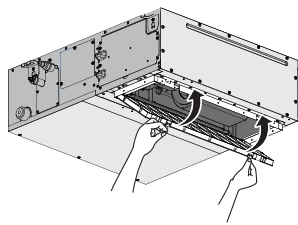

- 5 Skontrolujte pevné upevnenie 4 závesov.
- 6 V prípade nasávania zo spodnej strany uzavrite mriežku pre vstup vzduchu.
- 7 ZAPNITE elektrické napájanie.
- 8 Stlačte tlačidlo **PRESTAVENIA ZNAČKY FILTRA**.

Výsledok: Upozornenie **ČAS VYČISTENIA VZDUCHOVÉHO FILTRA** z ovládacieho panelu zmizne.

7.5 Údržba pred zastavením na dlhé obdobie

Napr. na konci ročného obdobia.

- Ponechajte vnútorné jednotky v režime prevádzky len ventilátor počas asi pol dňa, aby sa vnútro jednotiek vysušilo.
- Vypnite elektrické napájanie. Zobrazenie na displeji užívateľského rozhrania zmizne. Ak sa zapne elektrický vypínač, nejaký elektrický výkon je využitý, aj keď klimatizácia nepracuje.
- Vyčistite vzduchové filtre a skrine vnútorných jednotiek. Pre vyčistenie vzduchových filtrov a skriň vnútorných jednotiek kontaktujte vášho inštalátora alebo osobu, ktorá ma na starosti údržbu. Typy na údržbu a postupy pre čistenie sú uvedené v návodoch na inštaláciu alebo obsluhu príslušných vnútorných jednotiek. Nezabudnite nainštalovať vyčistené vzduchové filtre späť na to isté miesto.

7.6 Údržba po dlhom zastavení

Napr. na začiatku ročného obdobia.

- Skontrolujte a odstráňte všetko, čo môže zablokovať vstupné a výstupné ventily vnútorných ako aj vonkajších jednotiek.
- Skontrolujte, či je správne pripojené uzemnenie.
- Skontrolujte, či nie je niektorý vodič porušený. V prípade problémov kontaktujte vášho predajcu.

- Vyčistite vzduchové filtre a skrine vnútorných jednotiek. Pre vyčistenie vzduchových filtrov a skriň vnútorných jednotiek kontaktujte vášho inštalátora alebo osobu, ktorá ma na starosti údržbu. Typy na údržbu a postupy pre čistenie sú uvedené v návodoch na inštaláciu alebo obsluhu príslušných vnútorných jednotiek. Nezabudnite nainštalovať vyčistené vzduchové filtre späť na to isté miesto.
- Elektrické napájanie zapnite najmenej 6 hodín pre začiatkom prevádzky jednotky, aby sa zabezpečila hladká prevádzka. Potom ako sa zapne elektrické napájanie, na displeji užívateľského rozhrania sa zobrazí.

8 Odstraňovanie problémov

Ak dôjde k jednej z nasledovných porúch, uskutočnite opatrenia zobrazené nižšie a skontaktujte sa s predajcom vášho zariadenia.



VAROVANIE

Ak dôjde k niečomu nezvyčajnému (je cítiť zápach po horení atď.), zastavte prevádzku jednotky a vypnite elektrické napájanie.

Ponechanie jednotky v prevádzke za takých okolností môže spôsobiť poruchu, zasiahnutie elektrickým prúdom alebo vznik požiaru. Skontaktujte sa s vaším predajcom.

Systém **MUSÍ** opraviť kvalifikovaný servisný pracovník.

Porucha	Opatrenie
Ak poistné zariadenie ako je napr. poistka, istič alebo istič uzemnenia sú často aktivované alebo hlavný vypínač ON/OFF (ZAP./VYP.) NEPRACUJE správne.	Vypnite hlavný vypínač elektrického napájania.
Ak z jednotky uniká voda.	Zastavte prevádzku.
Prepínač prevádzky NEFUNGUJE správne.	Vypnite elektrické napájanie.
Ak je na displeji užívateľského zobrazené číslo jednotky, kontrolka prevádzky bliká a zobrazí sa kód poruchy.	Upovedomte vášho inštalátora a informujte ho o kóde poruchy.

Ak systém NEFUNGUJE správne s výnimkou vyššie uvedených prípadov a nie je zrejme žiadna z vyššie uvedených porúch, systém preskúmajte podľa nasledovných postupov.

Porucha	Opatrenie
Ak systém vôbec nefunguje.	<ul style="list-style-type: none"> • Skontrolujte, či nevznikla porucha elektrického napájania. Počkajte, kým sa napájanie obnoví. Ak počas prevádzky dôjde k poruche elektrického napájania, systém sa po obnovení elektrického napájania okamžite automaticky opätovne spustí. • Skontrolujte, či nie je vypálená poistka alebo či nie je aktivovaný istič. V prípade potreby vymeňte poistku alebo opäť zapnite istič.
Keď systém zastaví prevádzku ihneď po spustení prevádzky.	<ul style="list-style-type: none"> • Skontrolujte, či vstup alebo výstup vzduchu vonkajšej alebo vnútornej jednotky nie je blokován prekážkami. Odstráňte akékoľvek prekážky a uistite sa, že vzduch môže voľne prúdiť. • Skontrolujte, či vzduchový filter nie je upchatý. O vyčistenie vzduchového filtra požiadajte vášho predajcu.

Porucha	Opatrenie
<p>Systém funguje, ale chladenie alebo kúrenie (ohrev) je nedostatočné.</p>	<ul style="list-style-type: none"> ▪ Skontrolujte, či vstup alebo výstup vzduchu vonkajšej alebo vnútornej jednotky nie je blokován prekážkami. Odstráňte akékoľvek prekážky a uistite sa, že vzduch môže voľne prúdiť. ▪ Skontrolujte, či vzduchový filter nie je upchatý. O vyčistenie vzduchového filtra požiadajte vášho predajcu (pozri odsek "Údržba" v návode vnútornej jednotky). ▪ Skontrolujte nastavenie teploty. Pozrite návod na obsluhu užívateľského rozhrania. ▪ Skontrolujte nastavenie otáčok ventilátora, či sú nastavené nízke otáčky. Pozrite návod na obsluhu užívateľského rozhrania. ▪ Skontrolujte, ak nie je uhol prúdenia vzduchu správny. Pozrite návod na obsluhu užívateľského rozhrania. ▪ Skontrolujte, či sú otvorené dvere alebo okná. Dvere a okná zavrite, aby nedošlo k prúdeniu vzduchu do miestnosti. ▪ Skontrolujte, či do miestnosti nesvieti priame slnečné žiarenie. Používajte záclony alebo clony. ▪ Skontrolujte, či sa počas prevádzky chladenia v miestnosti nenachádza veľa osôb. Skontrolujte, či zdroj tepla v miestnosti nie je veľmi silný. ▪ Skontrolujte, či zdroj tepla v miestnosti nie je veľmi silný (počas chladenia). Účinok chladenia poklesne, ak je zvýšenie tepla v miestnosti príliš veľké.
<p>Prevádzka jednotky sa náhle preruší. (Kontrolka Prevádzky bliká.)</p>	<ul style="list-style-type: none"> ▪ Skontrolujte, či vzduchový filter nie je upchatý. O vyčistenie vzduchového filtra požiadajte vášho predajcu (pozri odsek "Údržba" v návode vnútornej jednotky). ▪ Skontrolujte, či vstup alebo výstup vzduchu vonkajšej alebo vnútornej jednotky nie je blokován prekážkami. Odstráňte akékoľvek prekážky, vypnite istič OFF a naspäť ho zapnite ON. Ak kontrolka stále bliká, spojte sa prosím s vaším predajcom. ▪ Skontrolujte, či všetky vnútorné jednotky pripojené k vonkajšej jednotke v systéme s viacerými jednotkami pracujú v tom istom režime.
<p>Počas prevádzky dochádza k nenormálnemu fungovaniu.</p>	<ul style="list-style-type: none"> ▪ K poruche klimatizačného zariadenia môže dôjsť následkom pôsobenia blesku alebo rozhlasových vln. Vypnite istič OFF a naspäť ho zapnite ON.

Ak je po kontrole všetkých vyššie uvedených položiek nemožné odstrániť problém, skontaktujte sa s vaším inštalátorom a uveďte symptómy, celý názov modelu jednotky (ak je to možné aj s výrobným číslom) a dátum inštalácie (mal by byť uvedený na záručnom liste).

8.1 Symptómy, ktoré NIE sú poruchami systému

Následovné symptómy NIE sú poruchami systému:

8.1.1 Symptóm: Systém nebeží

- Klimatizačné zariadenie sa okamžite nespustí potom, ako sa zatlačí tlačidlo ON/OFF (ZAP./VYP.) na užívateľskom rozhraní. Ak sa kontrolka prevádzky rozsvieti, klimatizácia sa nachádza v bežnom režime prevádzky. Okamžite sa nespustí, lebo jedno z jeho bezpečnostných zariadení sa aktivuje, aby zabránilo preťaženiu systému. Klimatizácia sa znova automaticky zapne po 3 minútach.
- Klimatizácia sa po zapnutí elektrického napájania okamžite nespustí. Počkajte 1 minútu, kým mikropočítač nie je pripravený na prevádzku.
- Klimatizácia sa okamžite opätovne nespustí, ak sa tlačidlo nastavenia teploty vráti do predchádzajúcej polohy po zatlačení tlačidla. Okamžite sa nespustí, lebo jedno z jeho bezpečnostných zariadení sa aktivuje, aby zabránilo preťaženiu systému. Klimatizácia sa znova automaticky zapne po 3 minútach.
- Vonkajšia jednotka sa zastaví. K tomu dôjde v dôsledku toho, že teplota v miestnosti dosiahla nastavenú teplotu. Vnútorná jednotka sa prepne do režimu prevádzky ventilátora. Ikona "  " (ikona externého ovládania) sa zobrazí na diaľkovom ovládači a prebiehajúca prevádzka sa líši od nastavenia diaľkového ovládača. U modelov s viacerými jednotkami mikropočítač vykonáva nasledovné ovládanie v závislosti od režimu prevádzky iných vnútorných jednotiek.
- Otáčky ventilátora sú odlišné od nastavenia. Stlačenie ovládania otáčok ventilátora nezmení otáčky ventilátora. Ak v režime vykurovania dosiahne teplota miestnosti nastavenú teplotu alebo sa dosiahne maximálny výkon jednotky, vonkajšia jednotka sa zastaví a vnútorná jednotka pracuje v režime len vetranie (nízke otáčky ventilátora). V prípade viacerých jednotiek pracuje vnútorná jednotka striedavo v režime zastaveného ventilátora a režime len vetranie (LL = nízke otáčky ventilátora). K tomu dochádza z dôvodu zabránenia vyfukovaniu studeného vzduchu priamo na niekoho v miestnosti.

8.1.2 Symptóm: Z jednotky vychádza biela hmla (vnútorná jednotka)

- Keď je vlhkosť počas režimu prevádzky klimatizácia vysoká (na miestach s olejom alebo prachom). Ak je vnútro vnútornej jednotky mimoriadne znečistené, rozloženie teploty vo vnútri miestnosti je nerovnomerné. Je nutné vyčistiť vnútro vnútornej jednotky. Požiadajte predajcu vášho zariadenia, aby vám poskytol podrobné informácie o čistení jednotky. Táto činnosť vyžaduje kvalifikovaného servisného pracovníka.
- Keď sa klimatizácia po režime prevádzky rozmrazovania prepne do režimu prevádzky vykurovania. Vlhosť vytvorená v režime rozmrazovania sa stane parou a unikne.

8.1.3 Symptóm: Z jednotky vychádza prach

Keď sa jednotka používa po prvý krát po dlhšom čase. To je spôsobené tým, že sa do jednotky dostal prach.

8.1.4 Symptóm: Jednotky môžu vydávať zápach

Jednotka môže absorbovať zápach z miestnosti, nábytku, cigariet, atď. a potom ho opäť uvoľňovať.

8.1.5 Symptóm: Prevádzka sa náhle zastavila (Kontrolka Prevádzka svieti)

Na ochranu systému sa môže klimatizačná jednotka zastaviť následkom veľkého kolísania napätia v sieti. Jednotka automaticky obnoví prevádzku asi po 3 minútach.

9 Likvidácia

8.1.6 Symptóm: Vonkajší ventilátor sa otáča v dobe, keď klimatizačné zariadenie nie je v prevádzke

- **Po zastavení prevádzky.** Vonkajší ventilátor sa otáča aj ďalej počas ďalších 30 sekúnd za účelom ochrany systému.
- **Keď klimatizačné zariadenie nie je v prevádzke.** Keď je vonkajšia teplota príliš vysoká, vonkajší ventilátor sa začne otáčať za účelom ochrany systému.

8.1.7 Symptóm: Režim prevádzky Vykurovanie sa náhle zastaví a je počuť zvuk prúdenia

Systém sa zbavuje námrazy na vonkajšej jednotke. Počkajte asi 3 až 8 minút.

Zabezpečí sa na mieste

Príslušenstvo NEVYROBENÉ spoločnosťou Daikin, ktoré možno podľa pokynov v príslušnej dokumentácii kombinovať s produktom.

9 Likvidácia



VÝSTRAHA

Systém sa **NEPOKÚŠAJTE** demontovať sami. Demontáž systému, likvidáciu chladiacej zmesi, oleja a ostatných častí zariadenia **MUSÍ** prebiehať v súlade s platnými právnymi predpismi. Jednotky je **NUTNÉ** likvidovať v špeciálnych zariadeniach na spracovanie odpadu, čím je možné dosiahnuť jeho opätovné využitie, recykláciu a obnovu.

10 Slovník

Teplá voda pre domácnosť

Teplá voda používaná v ľubovoľnom type budovy na domáce účely.

Teplota na výstupe vody

Teplota vody na výstupe tepelného čerpadla.

Predajca

Obchodný distribútor produktu.

Autorizovaný inštalátor

Technický pracovník kvalifikovaný na inštaláciu produktu.

Používateľ

Osoba, ktorá vlastní alebo obsluhuje produkt.

Platné právne predpisy

Všetky medzinárodné, európske, národné a miestne smernice, zákony, nariadenia alebo zákonníky vzťahujúce sa a uplatniteľné na určitý produkt alebo oblasť.

Servisná spoločnosť

Spoločnosť kvalifikovaná vykonávať alebo koordinovať požadované opravy produktu.

Návod na inštaláciu

Návod na obsluhu určitého produktu alebo aplikácie, ktorý objasňuje, ako postupovať pri inštalácii, konfigurácii a údržbe.

Návod na obsluhu

Návod na obsluhu určitého produktu alebo aplikácie, ktorý objasňuje, ako postupovať pri obsluhu a prevádzke.

Príslušenstvo

Štítky, návody, informačné karty a vybavenie, ktoré sa dodáva s produktom a musí sa nainštalovať podľa pokynov v príslušnej dokumentácii.

Doplnkové príslušenstvo

Príslušenstvo vyrobené alebo schválené spoločnosťou Daikin, ktoré možno podľa pokynov v príslušnej dokumentácii kombinovať s produktom.

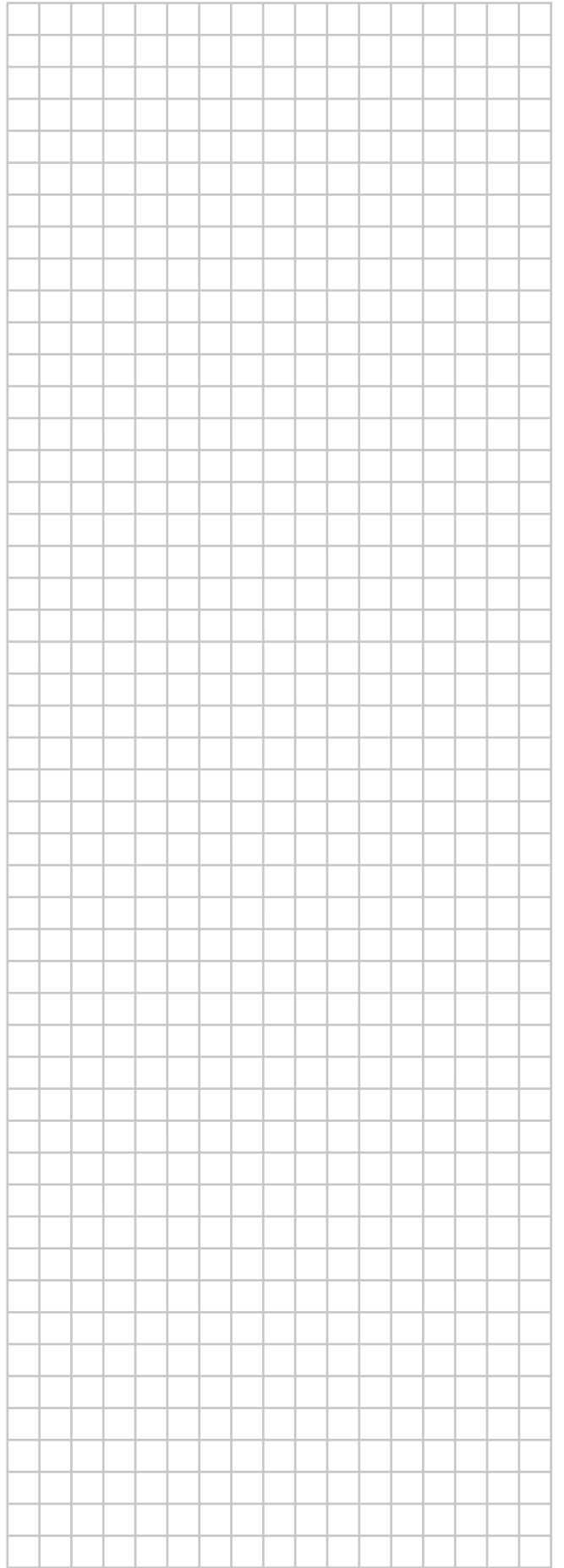
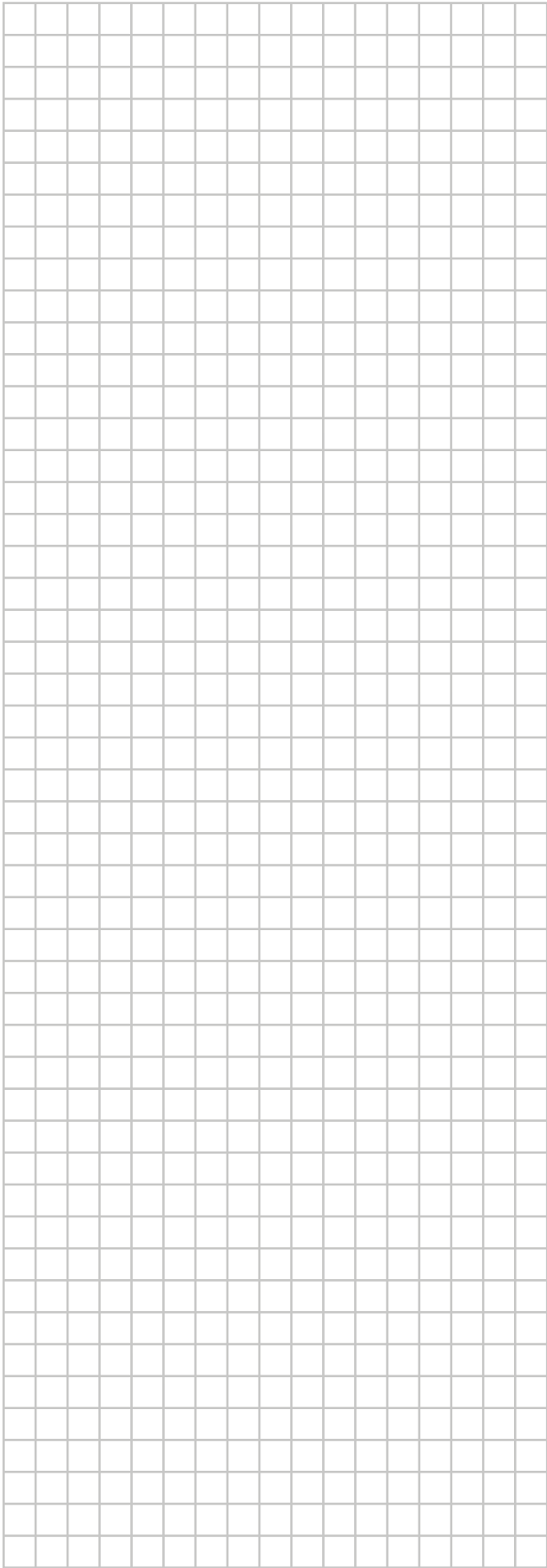

ERC

DAIKIN INDUSTRIES CZECH REPUBLIC s.r.o.

U Nové Hospody 1/1155, 301 00 Plzeň Skvrňany, Czech Republic

DAIKIN EUROPE N.V.

Zandvoordestraat 300, B-8400 Oostende, Belgium

Copyright 2018 Daikin

4P543324-2 2018.08