

DAIKIN

NÁVOD NA INŠTALÁCIU

Dekoračný panel sa dodáva s funkciou automatického čistenia filtra
Samočistiaci dekoratívny panel

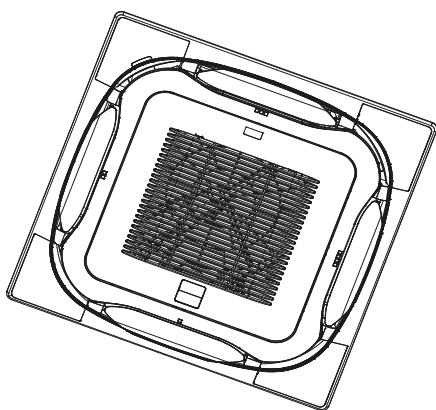

BYCQ140E2GW1
BYCQ140E2GFW1
BYCQ140E2GFW1B

Obsah

1. BEZPEČNOSTNÉ OPATRENIA.....	1
2. PRÍSLUŠENSTVO	1
3. MIESTO INŠTALÁCIE	2
4. PRÍPRAVA NA PANEL	3
5. PRÍPRAVA NA VNÚTORNÚ JEDNOTKU.....	4
6. PRIPEVNIENIE PANELA NA VNÚTORNÚ JEDNOTKU	5
7. PRIPEVNIENIE MRIEŽKY NASÁVANIA A DEKORAČNÝCH ROHOVÝCH KRYTOV	8
8. NASTAVENIA PREVÁDZKOVÉHO REŽIMU	10
9. PREVÁDZKOVÉ NASTAVENIA	10
10. SKÚŠOBNÁ PREVÁDZKA	11

Originálny návod je v angličtine. Ostatné jazyky sú preklady originálneho návodu.

1. Bezpečnostné opatrenia

Pred inštaláciou klimatizácie si dôkladne prečítajte časť "Bezpečnostné opatrenia" a skontrolujte, či ste klimatizáciu nainštalovali správne. Po dokončení inštalácie spustíte skúšobnú prevádzku, skontrolujete možné poruchy a vysvetlite zákazníkovi, ako používať klimatizáciu a starať sa o ňu podľa návodu na obsluhu. Požiadajte zákazníka, aby si návod na inštaláciu a obsluhu odložil pre budúce použitie. **Táto klimatizácia sa dodáva ako "zariadenie, ktoré nie je prístupné verejnosti".**

Význam upozornení typu VAROVANIE a UPOZORNENIE.

VAROVANIE Nedodržanie týchto inštrukcií môže mať za následok zranenie osôb alebo straty na životoch.

UPOZORNENIE .. Nedodržanie týchto inštrukcií môže spôsobiť škodu na majetku a zranenie osôb, ktoré môže byť vážne v závislosti od okolností.

VAROVANIE

- O vykonanie inštalácie požiadajte vášho predajcu alebo kvalifikovaných pracovníkov. Nikdy sa nesnažte klimatizáciu sami inštalovať. Nesprávna inštalácia môže mať za následok únik vody, zásah elektrickým prúdom alebo požiar.
- Inštalácia sa musí vykonať podľa pokynov uvedených v tomto návode na inštaláciu. Produkt neupravujte. Nesprávna inštalácia môže mať za následok únik vody, zásah elektrickým prúdom alebo požiar.
- Ubezpečte sa, že pri inštalácii používate len určené príslušenstvo a diely. Ak nepoužijete špecifikované súčasti, môže dôjsť k pádu jednotky, úniku vody, zásahu elektrickým prúdom alebo požiaru.
- Ubezpečte sa, že sa používajú určené vodiče a že na koncové spojenia ani vodiče nepôsobí externé sily. Nesprávne pripojenie alebo zaistenie káblov môže zapríčiniť abnormálne zahrievanie alebo požiar.
- Skôr než sa dotknete akýchkoľvek elektrických súčastí, ubezpečte sa, že je jednotka vypnutá.
- Káble dodaného zväzku káblov umiestnite tak, aby nenadvihovali kryt SKRINE S ELEKTRICKÝMI SÚČIASTKAMI vnútornej jednotky, a kryt pevne pripevnite. Ak nie je kryt SKRINE S ELEKTRICKÝMI SÚČIASTKAMI pripevnený správne, môže dôjsť k prehrievaniu, zásahu elektrickým prúdom alebo požiaru.
- Roztrhnite a zlikvidujte plastové vrecko. Deti by sa pri hraní s plastovým vreckom mohli udusiť.

UPOZORNENIE

- Nainštalujte vnútornú a vonkajšiu jednotku, napájací kábel, vedenie diaľkového ovládača a prepojovacie vodiče najmenej 1 meter od televízneho alebo rozhlasového prijímača. Tým sa predídne rušeniu obrazu a vzniku šumenia. (V závislosti od sily prijímaného signálu môže byť vzdialenosť 1 metra na odstránenie šumu nedostatočná.)
- Produkt prepravujte mimoriadne opatrne. Pri prenášaní produktu držte balenie za ruky. Balenie neprenášajte uchopením za polypropylénovú pásku, ktorá drží balenie. Polypropylénová páska sa môže zdeformovať, čo je nebezpečné.
- Nedotýkajte sa rebra výmenníka tepla. Pri nesprávnom dotýkaní sa rebra sa môžete zraniť.
- Nevypínajte napájanie produktu hneď po zastavení prevádzky. Pred vypnutím napájania produktu vždy počkajte minimálne 5 minút. Inak môže dôjsť k úniku vody alebo poruche.
- Klimatizáciu neinštalujte na nasledujúce miesta:
 - S vysokou koncentráciou výparov minerálnych olejov alebo pary (napr. v kuchyni). Plastové súčasti sa poškodia, niektoré časti môžu odpadnúť a mohlo by dôjsť k úniku vody.
 - Na miestach, kde vznikajú korozívne plyny (napríklad plyny kyseliny sírovej). Korózia medených potrubí alebo spájkovaných dielov môže spôsobiť únik chladiva.
 - V blízkosti zariadení s elektromagnetickým žiarením. Elektromagnetické žiarenie môže rušiť prevádzku radiaceho systému a spôsobiť poruchu jednotky.
 - Na miestach s únikom horľavých plynov, na miestach s uhlíkovými vláknami alebo horľavým prachom rozptýleným vo vzduchu alebo na miestach, kde sa manipuluje s prchavými horľavinami (napr. riedidlom alebo benzínom). Prevádzka jednotky v takýchto podmienkach môže spôsobiť požiar.

[Špecifické pokyny týkajúce sa tohto produktu]

Produkt neinštalujte na nasledujúcich miestach.

- Olej, cigaretový decht a para spôsobia, že sa na filter prilepi prach, ktorý nebol správne vyčistený. Okrem toho môže prílepený prach spôsobiť poruchu.
- Miesta, na ktorých sa vyskytuje dym z oleja: reštaurácie, továrne a pod.
- Miesta s nadmerným množstvom cigaretového dymu: fajčiarska miestnosť a pod.
- Miesta s nadmerným výskytom vlhkosti alebo pary: reštaurácie, továrne a pod.
- Klimatizácia nie je určená na používanie v prípadnom výbušnom prostredí.





Poznámka



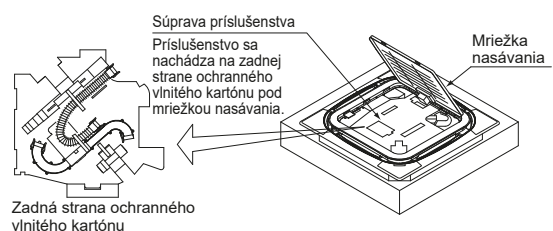

- Nechajte zákazníka obsluhovať klimatizáciu tak, že sa pozerá do návodu na obsluhu, vysvetlite mu správnu prevádzku klimatizácie a dajte mu užitočné rady.
- Pozrite si návod na obsluhu a súčasne návod na inštaláciu dodaný s vnútornou jednotkou.

2. Príslušenstvo

Skontrolujte, či sa s klimatizáciou dodal správny počet kusov nasledujúceho príslušenstva. Pozrite si uvedený obrázok, na ktorom je znázomené umiestnenie príslušenstva.



Názov	Rozpera (1)	Flexibilná hadica (2)	Potrubie v tvare písmena S (3)	Zväzok káblov (4)	Svorka (5)
Množstvo	1 ks	1 ks	1 ks	1 ks	2 ks
Tvar					

Názov	Prípojné potrubie (6)	Nadstavec (7)	Tesnenie (8)	Zväzok káblov (9)
Množstvo	1 ks	1 ks	1 ks	1 ks
Tvar				

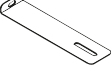
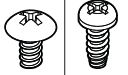
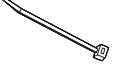
Názov	Upevňovací držiak (10)	Skrutky (11)	Spona (12)	Iné
Množstvo	4 ks	4 ks	4 ks	1 ks
Tvar				<ul style="list-style-type: none"> Návod na obsluhu Návod na inštaláciu

Pri inštalačných prácach venujte maximálnu pozornosť nasledujúcim položkám a po dokončení prác položky znova skontrolujte.

a. Položky testu po dokončení prác

Položky testu	V prípade zlyhania	Výsledok
Sú káble a prípojky klimatizácie pripojené správne a kompletne?	Zlyhanie prevádzky a zhorenie vodiča	
Ste si istí, že medzi stropom a tesniacim materiálom nie je žiadna medzera?	Únik vody	
Sú upevňovacie gombíky (na dvoch miestach) nádoby na zachytávanie prachu pevne zaistené?	Vibrácie, hluk a chybné zachytávanie prachu	
Sú upevňovacie gombíky (na piatich miestach) vzduchového filtra pevne zaistené?	Vibrácie, hluk a chybné zachytávanie prachu	
Je kábel zabraňujúci pádu nádoby na zachytávanie prachu a mriežky pripevnený k montážnej konzole?	Pád	
Pripevnili ste kryt SKRINE S ELEKTRICKÝMI SÚČIASTKAMI, nádobu na zachytávanie prachu, flexibilnú hadicu, potrubie v tvare písmena S, mriežku nasávania a dekoračný rohové kryty?	Hluk a chybné zachytávanie prachu	

* Nezabudnite znova skontrolovať položky uvedené v časti "1. Bezpečnostné opatrenia" na strane 1.

b. Položky testu pred odovzdaním

Položky testu	Výsledok
Dokončila sa skúšobná prevádzka klimatizácie?	
Vysvetlili ste zákazníkovi prevádzku klimatizácie, keď ste mu ukazovali návod na obsluhu? *	
Upravili ste nastavenia režimu automatického čistenia filtra (nastavenia automatickej kontrolnej prevádzky alebo nastavenia prevádzky časovača podľa špecifikovaného časového pásma prevádzky) a poskytli ste zákazníkovi informácie o postupe nastavenia prevádzkového režimu klimatizácie?	
Odovzdali ste zákazníkovi návod na obsluhu? (Nezabudnite zákazníkovi odovzdať návod na obsluhu aj návod na inštaláciu.)	
Odovzdali ste zákazníkovi prípojné potrubie a nadstavec a požiadali ste ho, aby si ich odložil?	

* Spôsob vysvetlenia prevádzky

Okrem všeobecného používania klimatizácie je potrebné vysvetliť zákazníkovi definície položiek označených v návode na obsluhu ako **VAROVANIE** a **UPOZORNENIE** a podrobne mu prečítať popisy, pretože tieto položky označujú informácie, ktoré v prípade ich nedodržania môžu spôsobiť smrť, vážne zranenie alebo poškodenie majetku.

3. Miesto inštalácie

Tento produkt ponúka možnosť výberu smerov vývodu vzduchu. Ak chcete využívať trojstranné prúdenie, vyžaduje sa súprava na zatvorenie (voliteľné príslušenstvo). Dvojsmerné prúdenie nie je pre tento produkt k dispozícii.

3-1 So súhlasom zákazníka vyberte miesto inštalácie, ktoré spĺňa nasledujúce podmienky

- Povrch stropu nie je výrazne naklonený.
- Existuje dostatočný priestor na vykonanie inštalácie a servisu (pozrite si nasledujúce obrázky).
- Indikátory na paneli sú ľahko viditeľné.
- Vnútrotná a vonkajšia jednotka, napájací kábel, vedenie diaľkového ovládača a prepojovacie vodiče sa nachádzajú najmenej 1 meter od televízneho alebo rozhlasového prijímača. (Tým sa predíde rušeniu obrazu a vzniku šumenia.) (V závislosti od intenzity prijímaného signálu môže byť vzdialenosť 1 metra na odstránenie šumu nedostatočná.)

3-2 Priestor potrebný pre inštaláciu

Vnútrotnú jednotku nainštalujte podľa pokynov v návode na inštaláciu a nasledujúcich obrázkov.

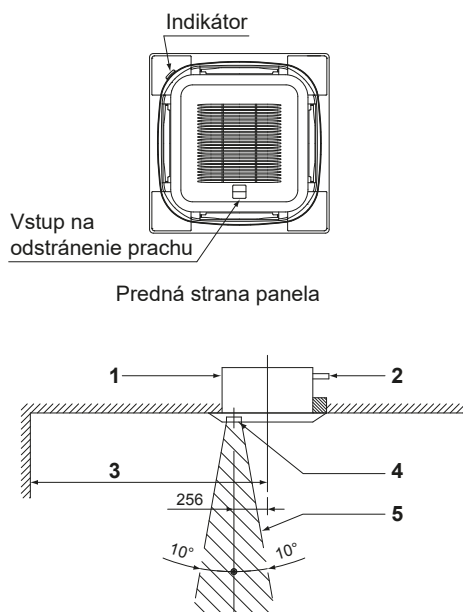

- Vnútrotná jednotka
- Objímka na výstupe
- Minimálne 1500 mm od steny. V prípade zatvoreného vývodu vzduchu a nainštalovanej uzatváracíj doštičky bude táto vzdialenosť minimálne 500 mm.
- Vstup na odstránenie prachu
- Priestor sa vyžaduje na odstránenie prachu pomocou vysávača

3-3 Smer montáže mriežky nasávania

Vyberte jeden z nasledujúcich smerov montáže mriežky nasávania na panel.

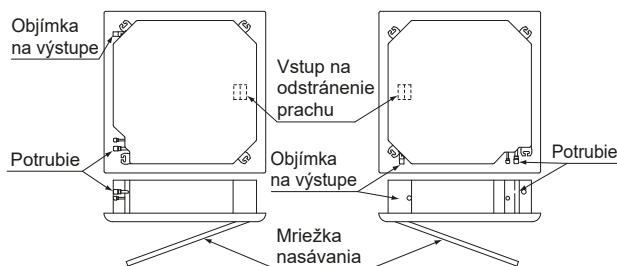

4. Príprava na panel

Poznámka

- Vykonaajte všetky potrebné práce uvedené v časti "4. Príprava na panel" na strane 3, pričom panel nechajte v baliacom materiáli (na spodnej strane).
- Neotáčajte panel nadol ani nahor ani ho nenechávajte na prečnievajúcich častiach. V opačnom prípade môže dôjsť k poškodeniu povrchu panela.
- Nedotýkajte sa výklopnej klapky ani na ňu nevyvíjajte tlak. Dôjde k poruche jednotky.

4-1 Zloženie mriežky nasávania z panela, odstránenie ochranného vlnitého kartónu a vybratie súpravy príslušenstva

- (1) Stlačte gombíky na mriežke nasávania a zdvihnite ich nahor.

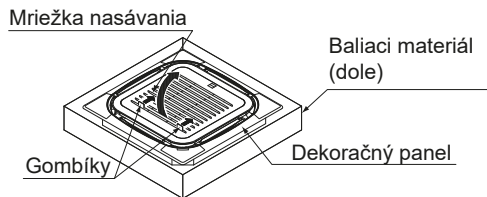

- (2) Otvorte mriežku nasávania v uhle približne 45° a zložte mriežku nasávania z panela.

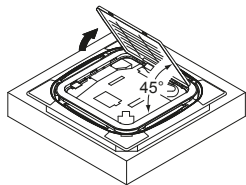

- (3) Vyberte ochranný vlnitý kartón. Vyberte ochranný vlnitý kartón (navrchu panela) spolu s príslušenstvom pripevneným na zadnej strane ochranného vlnitého kartónu.

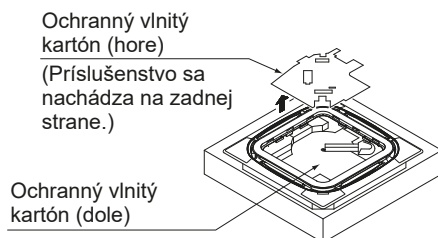

Poznámka

Pri manipulácii s panelom nevyvíjajte silu na výklopnú klapku, jednotku kefy ani na vzduchový filter.

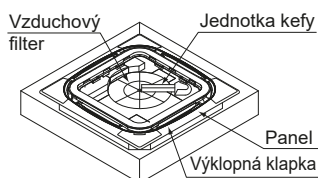

4-2 Demontáž dekoračných rohových krytov

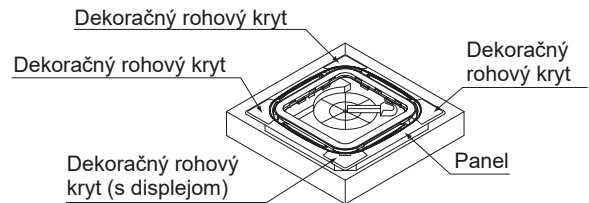

- (1) Zdvihnite a zložte dekoračný rohový kryt (s displejom) v smere šípky.

Poznámka

Nevyvíjajte silu na vodiče.

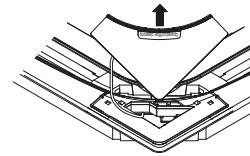

- (2) Odskrutkujte skrutky na zadnej strane dekoračného rohového krytu (s displejom), otvorte kryt a demontujte konektor pripojený k prednej časti vodičov z karty PCB.

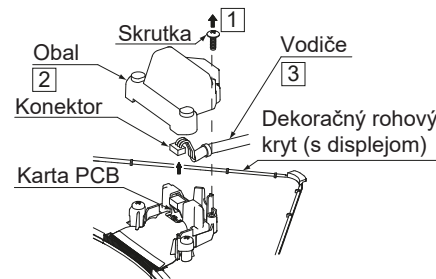

- (3) Zložte zvyšné dekoračné rohové kryty (t. j. tri kryty) v smere šípky.

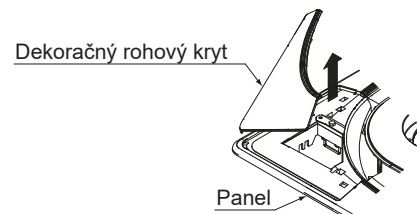

4-3 Demontáž nádoby na zachytávanie prachu

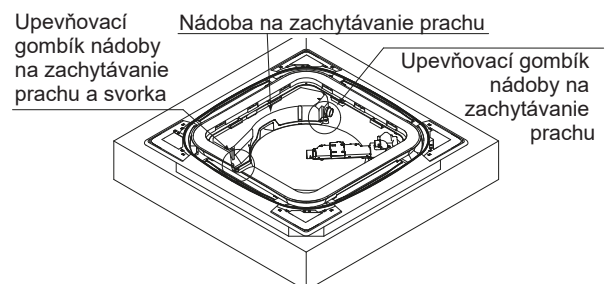

- (1) Otočte dva upevňovacie gombíky nádoby na zachytávanie prachu.

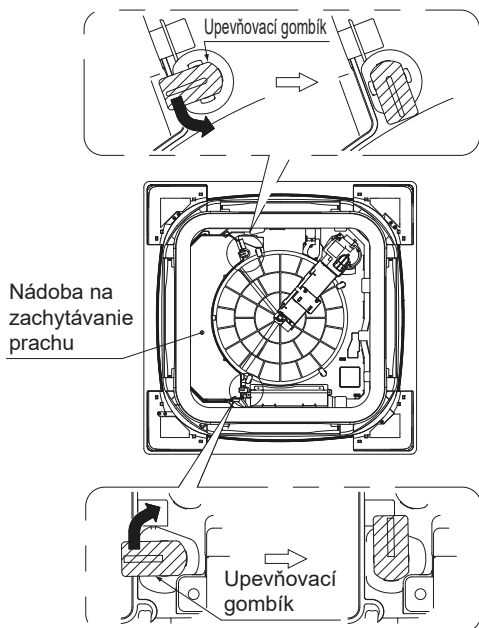

(Pre jednoduchšie vysvetlenie je na obrázku predná strana panela.)

- (2) Demontujte nádobu na zachytávanie prachu z panela, pričom dávajte pozor, aby ste neprestrihli kábel zabraňujúci pádu.

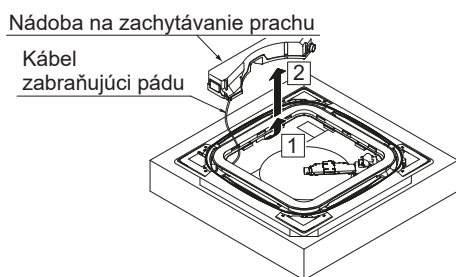

- (3) Demontujte kábel zabraňujúci pádu nádoby na zachytávanie prachu zo svorkovej konzoly panela.

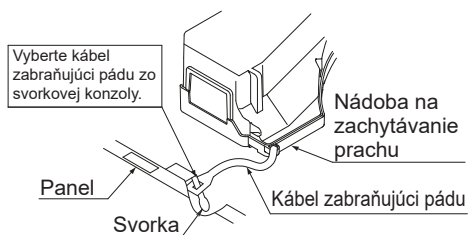

5. Príprava na vnútornú jednotku

VAROVANIE

Pred elektroinštaláciou skontrolujte, či je vypnuté napájanie vnútornej a vonkajšej jednotky.

V opačnom prípade môže dôjsť k zásahu elektrickým prúdom.

UPOZORNENIE

- Pred inštaláciou vnútornej jednotky vykonajte nasledujúce kroky.
- Vnútornej jednotku inštalujte podľa návodu na inštaláciu dodaného s vnútornou jednotkou.

5-1 Pripevnenie rozpery (príslušenstvo (1))

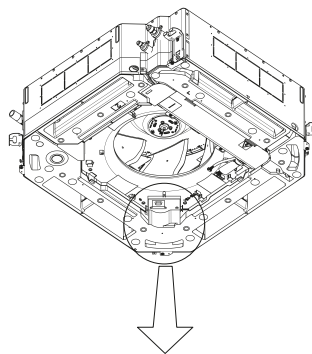

- (1) Zložte kryt otvoru obtoku.

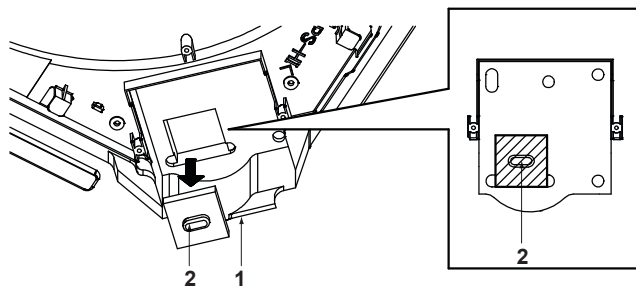

- 1 Vnútornej jednotka
2 Zloženie krytu otvoru obtoku

- (2) Odlúpte spodný papier z obojstrannej lepiacej pásky na zadnej strane rozpery (príslušenstvo (1)).
- (3) Pripevnite rozperu (príslušenstvo (1)) na otvor obtoku vzduchu. Skontrolujte, či po pripevnení rozpery nie je otvor obtoku vzduchu zablokovaný.

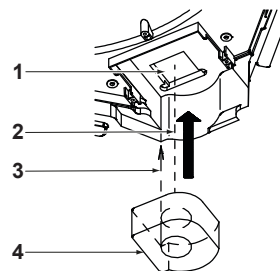

- 1 Otvor obtoku vzduchu
2 Prilepené a zarovnané s otvorom obtoku vzduchu
3 Zarovnajete rohy
4 Rozpera (príslušenstvo (1))

5-2 Pripevnenie zväzku káblov (príslušenstvo (4))

- (1) Zložte kryt SKRINE S ELEKTRICKÝMI SÚČIASTKAMI z vnútornej jednotky.

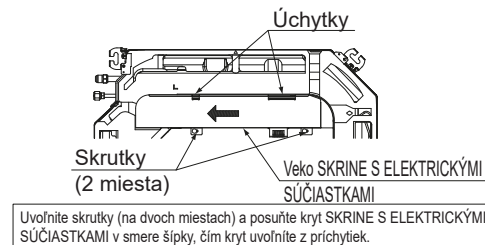

(2) Odpojte konektor prepájacieho kábla z X70A.

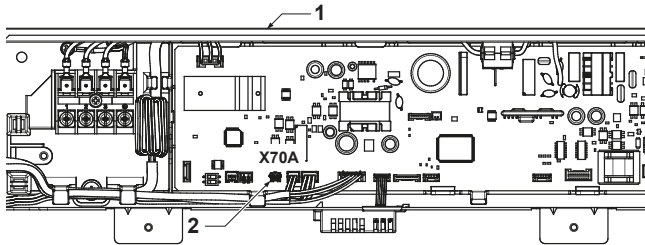

- 1 SKRIŇA S ELEKTRICKÝMI SÚČIASTKAMI
- 2 Konektor prepájacieho kábla

(3) Pripojte zväzok káblov (príslušenstvo (4)) ku konektorm (X35A, X39A a X70A) a zaistíte ho hákmi na strane jednotky.

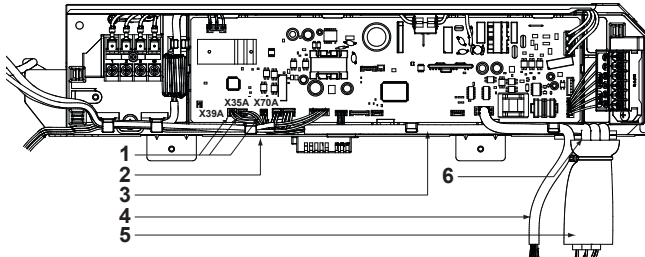

- 1 Konektor
Dbajte na pevné pripojenie
- 2 SKRIŇA S ELEKTRICKÝMI SÚČIASTKAMI
- 3 Zväzok káblov na strane jednotky
- 4 Zväzok káblov (príslušenstvo (9))
- 5 Sklenená trubica
- 6 Zväzok káblov (príslušenstvo (4))

Poznámka

Uistite sa, že sú konektory bezpečne pripojené. V opačnom prípade nebude fungovať výklopná klapka, jednotka kefy alebo vzduchový filter.

5-3 Pripevnenie krytu SKRINE S ELEKTRICKÝMI SÚČIASTKAMI

Pripevnite kryt SKRINE S ELEKTRICKÝMI SÚČIASTKAMI v opačnom poradí, ako je uvedené v postupe v časti "5-2 Pripevnenie zväzku káblov (príslušenstvo (4))" na strane 4 (1).

Poznámka

Dbajte na to, aby sa vodiče ani sklenená trubica nezachytili do krytu SKRINE S ELEKTRICKÝMI SÚČIASTKAMI.

UPOZORNENIE

Pri montáži skrutky NEDOŤAHUJTE nadmerne, aby ste predišli poškodeniu.

VAROVANIE

Úhľadne usporiadajte elektrické vodiče a pripevnite kryt SKRINE S ELEKTRICKÝMI SÚČIASTKAMI.

Elektrické vodiče zachytené v kryte alebo nadvíhajúce kryt SKRINE S ELEKTRICKÝMI SÚČIASTKAMI môžu mať za následok zásah elektrickým prúdom.

6. Pripevnenie panela na vnútornú jednotku

Vnútornú jednotku inštalujte podľa návodu na inštaláciu dodaného s vnútornou jednotkou.

Poznámka

Pri vyberaní panela z baliaceho materiálu (na spodnej strane) nevyvíjajte silu na výklopnú klapku, jednotku kefy ani na vzduchový filter.

6-1 Kontroly pred pripevnením panela

- Skontrolujte uvedený smer umiestnenia vnútornej jednotky a vyznačené symboly na paneli podľa obrázka nižšie.

Časť potrubia má smerovať k značke **PIPING SIDE** a vypúšťacia objímka k značke **DRAIN SIDE**.

- Dočasnú zarážku zdvihnite nahor.
- Vodiče (na strane panela) vedte cez otvor.

6-2 Pripevnenie panela

(1) Provizórne umiestnite dve dočasné zarážky nasávacieho kanála panela (na strane vnútorného obvodu) do hákov vnútornej jednotky.

Poznámka

Po potvrdení cez kontrolné okienko, či sú dočasné zarážky zaistené v hákoch, vytiahnite ruky.

(2) Vedte cez otvor zväzok káblov, ktorý ste pripevnili v časti "5. Príprava na vnútornú jednotku" na strane 4. Okrem toho opatrne vytiahnite vodiče odpojené od dekoratívneho rohového krytu (s displejom) v časti "4. Príprava na panel" na strane 3 z otvoru v rohu tak, aby sa vodiče nezachytili do montážnej konzoly.

(3) Umiestnite montážne konzoly (na štyroch miestach) v rohoch panela do hákov obvodu vnútornej jednotky. (Najskôr do háku umiestnite montážnu konzolu označenú symbolom **PIPING SIDE** a po nej montážnu konzolu v náprotivnom rohu.) Súčasne dávajte pozor, aby sa zväzok káblov a vodiče (na strane panela) nezachytili medzi panel a vnútornú jednotku.

Poznámka

Po potvrdení, či sú montážne konzoly zaistené v hákoch, vytiahnite ruky.

(4) Utiahnite štyri skrutky so šesťhrannou hlavou tesne pod montážnu konzolu približne na 5 mm. (Panel sa zdvihne.)

(5) Otočte panel v smere šípok tak, aby dokonale prekryl otvor v strope.

(6) Okrem toho dotahujte skrutku (4), kým sa vzdialenosť medzi spodnou časťou háku vnútornej jednotky a spodnou časťou panela nezmenší na 107 až 112 mm.

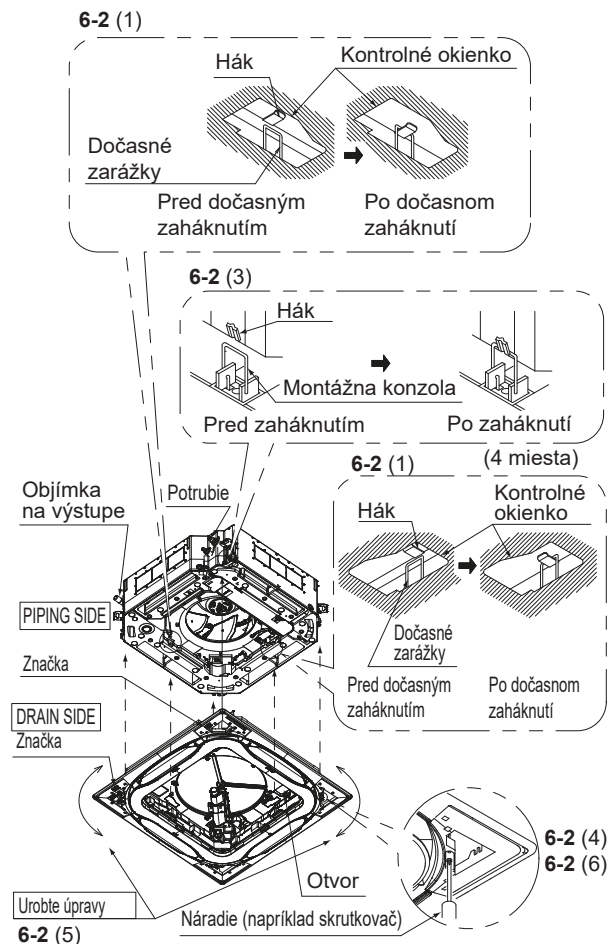

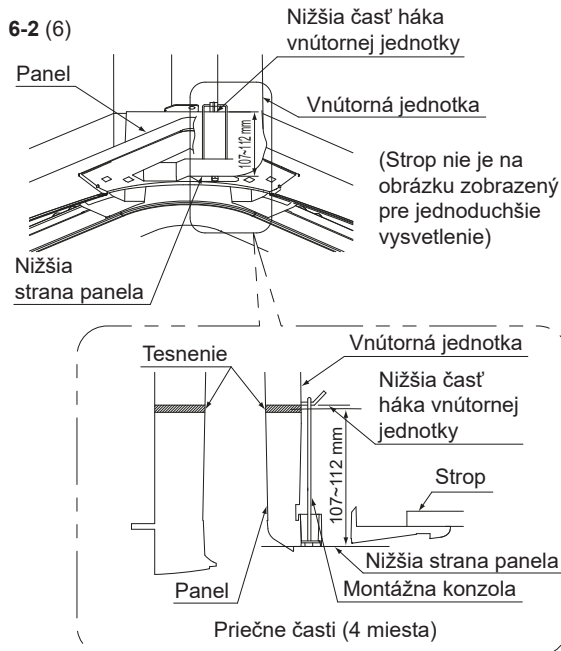

Poznámka

- Skrutky dotiahnite pevne, inak môže dôjsť k poruche znázornenej nižšie.
- Ak je medzi stropom a panelom s pevne dotiahnutými skrutkami stále medzera, znova upravte výšku vnútornej jednotky.

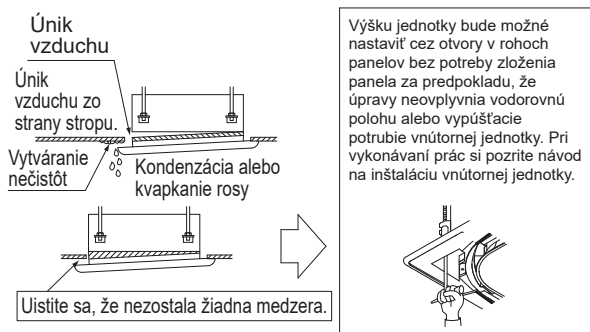

6-3 Kontrola panela

(1) Demontujte tesnenie panela.

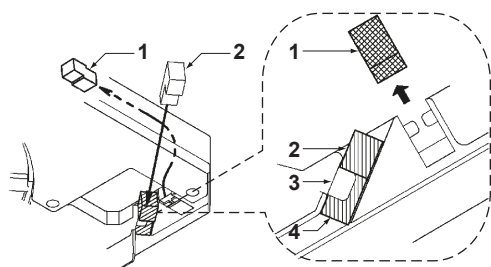

- 1 Demontáž tesnenia panela
- 2 Zasúvajte tesnenie, kým sa nedotkne príchytky
- 3 Úchytka
- 4 Tesnenie (príslušenstvo (8))

(2) Prevedte zväzok káblov a vodiče (na strane panela).

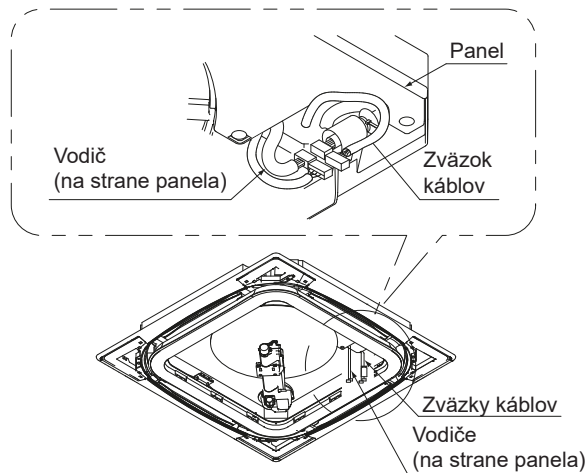

(3) Pripojte konektory vodičov a posuňte sklenenú trubicu, aby prekryla časť s konektorom.

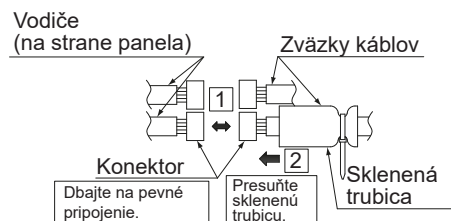

(4) Dotiahnite a zaisťte oba konce sklenenej trubice svorkami na sklenenej trubici spolu s dodanými svorkami (príslušenstvo (5)). Po zaistení oboch koncov odstráňte prečnievajúce časti svoriek.

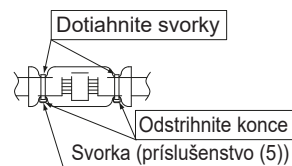

(5) Vráťte pripojené vodiče do priestoru medzi vnútornou jednotkou a panelom. (Vodiče umiestnite do šrafovej časti na obrázku.)

Poznámka

Obozretne umiestnite vodiče tak, aby sa nedostali do kontaktu so vzduchovým filtrom.

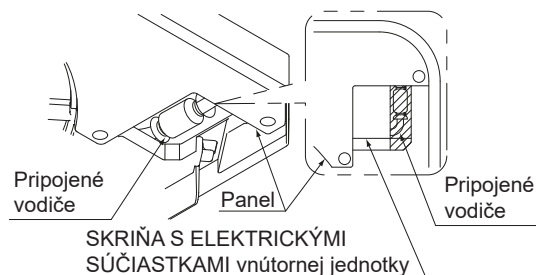

(6) Vodiče prevedte cez hák.

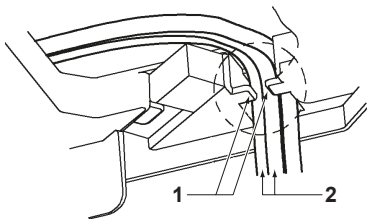

- 1 Hák
- 2 Prevedenie vodičov cez hák

6-4 Odstránenie medzier medzi dekoračným panelom a stropom

Ak medzi dekoračným panelom a stropom vznikne nejaká medzera, odstráňte ju pomocou upevňovacieho držiaka (10) a skrutiek (11) z príslušenstva.

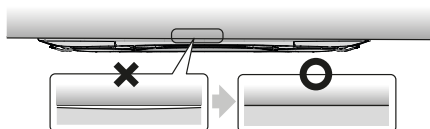

- (1) Pomocou skrutky A pripevnite upevňovací držiak C na panel.
- (2) Pomocou skrutky B pripevnite upevňovací držiak C na jednotku.

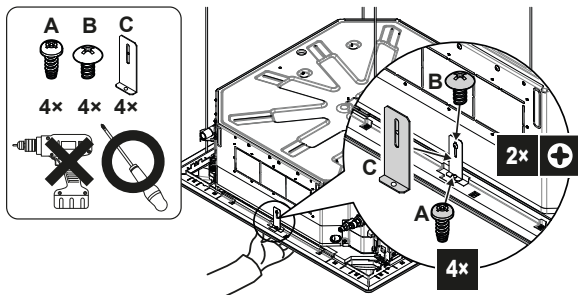

Poznámka

Na utiahnutie skrutiek NEPOUŽÍVAJTE elektrický skrutkovač.

6-5 Pripevnenie nádoby na zachytávanie prachu

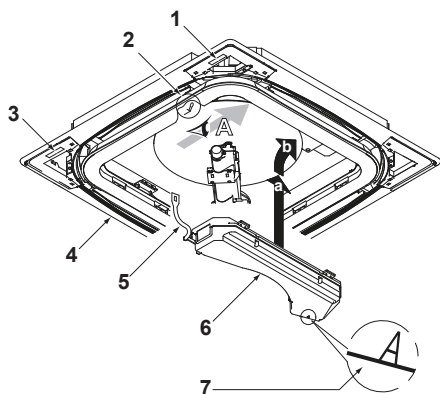

- 1 Vyznačený symbol na strane potrubia
- 2 Svorka panela
- 3 Vyznačený symbol na strane vypúšťania
- 4 Panel
- 5 Kábel zabraňujúci pádu
- 6 Nádoba na zachytávanie prachu
- 7 Nádobu na zachytávanie prachu namontujte na stranu so symbolom vyznačeným opačne.

(1) Kábel zabraňujúci pádu nádoby na zachytávanie prachu umiestnite do háku na svorke panela, ako je zobrazené na obrázku.

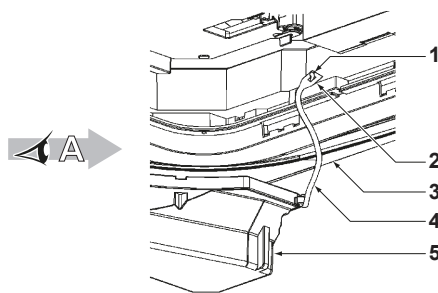

- 1 Svorka
- 2 Kábel zabraňujúci pádu umiestnený v háku
- 3 Panel
- 4 Kábel zabraňujúci pádu
- 5 Nádoba na zachytávanie prachu

(2) Nádobu na zachytávanie prachu pripevnite v opačnom poradí, ako je uvedené v postupe v časti "4-3 Demontáž nádoby na zachytávanie prachu" na strane 3.

Poznámka

Dbajte na to, aby sa kábel zabraňujúci pádu pri pripevňovaní nádoby na zachytávanie prachu nezachytil v otvore vývodu na nádobe na zachytávanie prachu. V opačnom prípade nemusí nádoba na zachytávanie prachu fungovať normálne.

(3) Otočte upevňovacie gombíky (na dvoch miestach) nádoby na zachytávanie prachu a zaisťte nádobu na zachytávanie prachu.

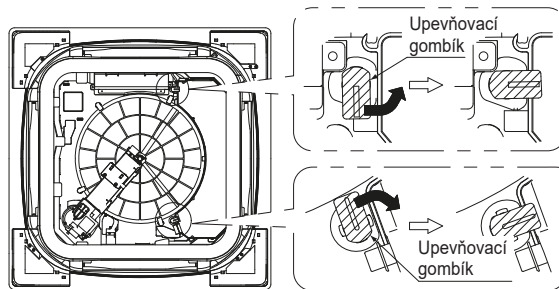

(Pre jednoduchšie vysvetlenie je na obrázku predná strana panela.)

6-6 Montáž potrubia v tvare písmena S (príslušenstvo (3))

Pred montážou strany s kefou (vyznačená písmenom B) namontujte stranu s nádobou na zachytávanie prachu (vyznačenú písmenom A). (Namontujte ich presne podľa vyznačených písmen.)

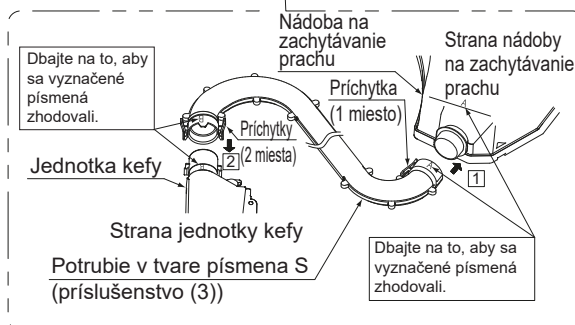
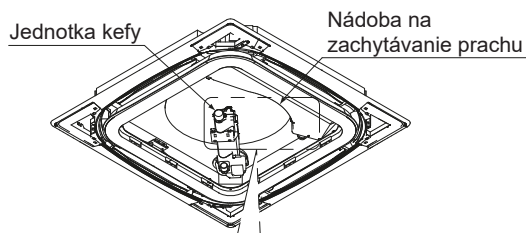

Poznámka

Skontrolujte, či sú príchytky bezpečne zaistené. V opačnom prípade môže dôjsť k poruche nádoby na zachytávanie prachu.

7. Pripevnenie mriežky nasávania a dekoračných rohových krytov

Mriežku nasávania možno otočiť a pripevniť dvoma smermi podľa vlastného výberu.

Ak je nainštalovaných niekoľko jednotiek, v prípade potreby smer umiestnenia mriežok nasávania upravte. Smer umiestnenia zmeňte aj na požiadanie zákazníka.

7-1 Pripevnenie mriežky nasávania

* Vyberte hák (A) alebo (B) a umiestnite doň príchytka mriežky nasávania.

Poznámka

Ak vyberiete nesprávnu stranu s hákom, mriežka nasávania sa môže poškodiť.

7-2 Hák (A)

- (1) Nastavte mriežku nasávania v uhle približne 45° a vložte háky (na troch miestach) do panela.

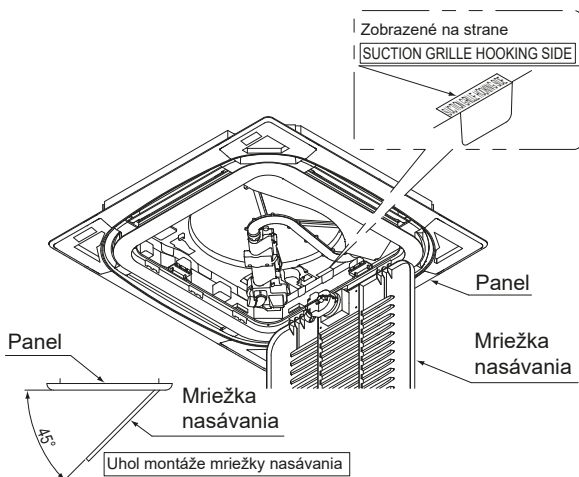

- (2) Podľa obrázka umiestnite káble zabraňujúce pádu mriežky nasávania do rohových príchytiek (na dvoch rohoch).

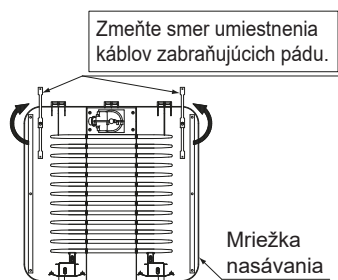

Kábel zabraňujúci pádu

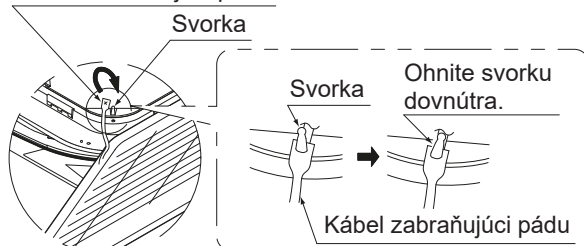

- (3) Na stranu panela pripevnite flexibilnú hadicu (príslušenstvo (2)). (Flexibilná hadica (príslušenstvo (2)) nemá obmedzenia smeru umiestnenia.)

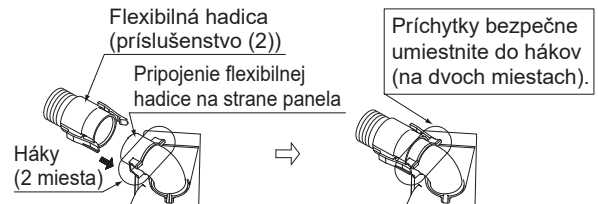
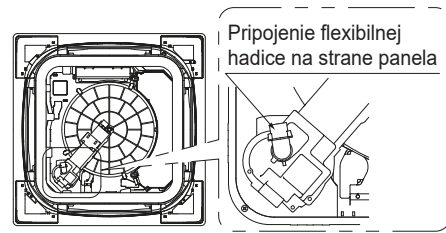

Poznámka

Skontrolujte, či sú príchytka bezpečne zaistené. V opačnom prípade môže dôjsť k poruche nádoby na zachytávanie prachu.

- (4) Zatláčajte pripojenú flexibilnú hadicu (3) do panela. (Dávajte pozor, aby sa hadica nezachytila do zatvorenej mriežky nasávania.)

Poznámka

Dbajte na to, aby ste pri zatláčaní flexibilnú hadicu nezlomili.

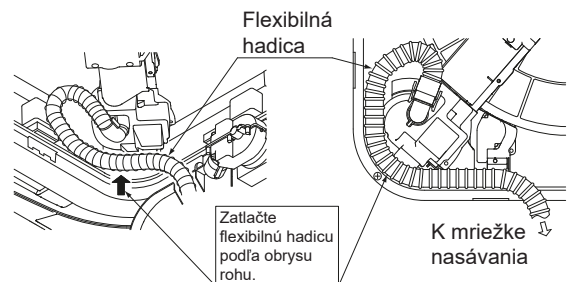

- (5) Opačný koniec pripojenej flexibilnej hadice (3) pripojte na stranu mriežky nasávania.

* Flexibilný kĺb hadice na strane mriežky nasávania otočte podľa smeru, akým je namontovaná mriežka nasávania, ako je znázornené na obrázku.

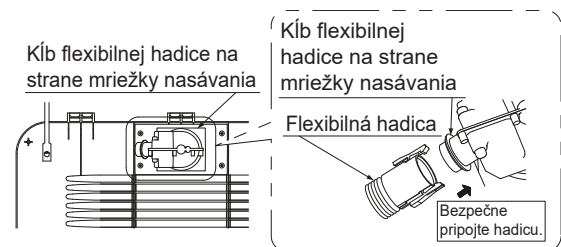

Poznámka

Skontrolujte, či sú príchytka bezpečne zaistené. V opačnom prípade môže dôjsť k poruche nádoby na zachytávanie prachu.

- (6) Najskôr mriežku nasávania pomaly zatláčajte nahor a súčasne stláčajte dva gombíky. Napokon mriežku bezpečne nasadte na panel.

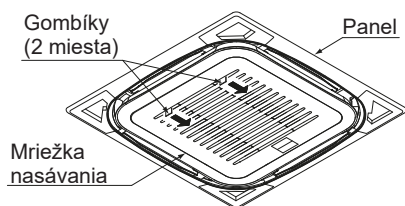

Poznámka

Mriežka nasávania môže po zatvorení zachytiť káble zabraňujúce pádu. Pred zatvorením mriežky nasávania skontrolujte, či z nej neprečnievajú káble zabraňujúce pádu.

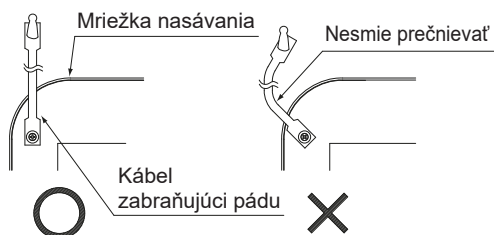

7-3 Hák (B)

- (1) Nastavte mriežku nasávania v uhle približne 45° a vložte háky (na troch miestach) do panela.

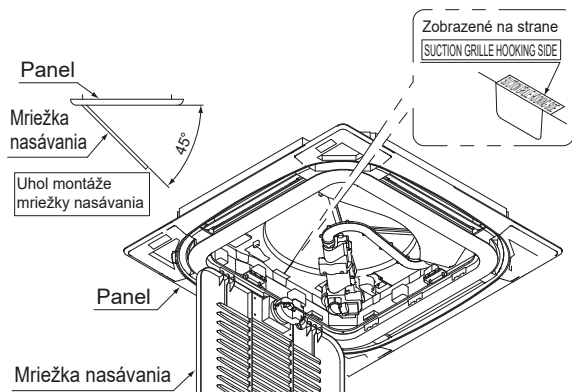

- (2) Podľa obrázka umiestnite káble zabraňujúce pádu mriežky nasávania do rohových príchytiek (na dvoch rohoch).

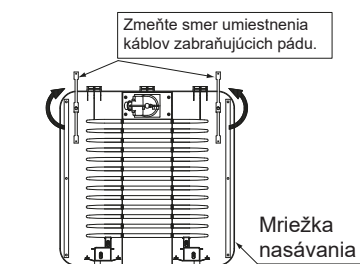

Kábel zabraňujúci pádu

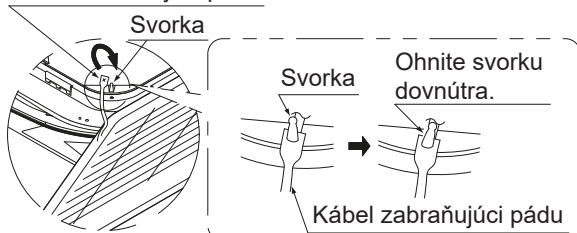

- (3) Na stranu panela pripevnite flexibilnú hadicu (príslušenstvo (2)). (Flexibilná hadica (príslušenstvo (2)) nemá obmedzenia smeru umiestnenia.)

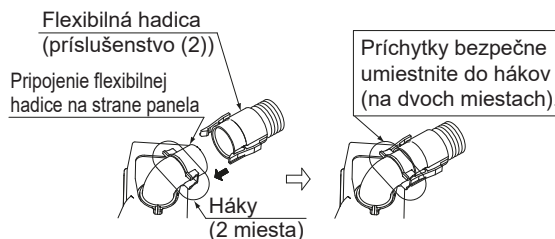
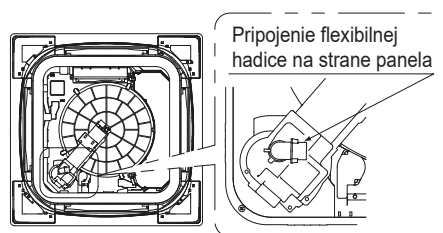

Poznámka

Skontrolujte, či sú príchytka bezpečne zaistené. V opačnom prípade môže dôjsť k poruche nádoby na zachytávanie prachu.

- (4) Zatláčajte pripojenú flexibilnú hadicu (3) do panela. Dávajte pozor, aby sa hadica nezachytila do zatvorenej mriežky nasávania.

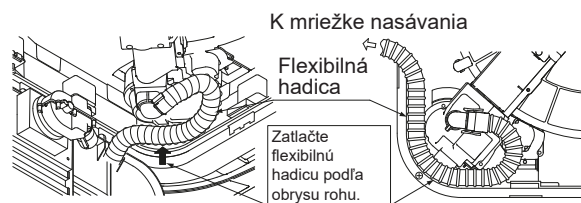

- (5) Opačný koniec pripojenej flexibilnej hadice (3) pripojte na stranu mriežky nasávania.

* Flexibilný kĺb hadice na strane mriežky nasávania otočte podľa smeru, akým je namontovaná mriežka nasávania, ako je znázornené na obrázku.

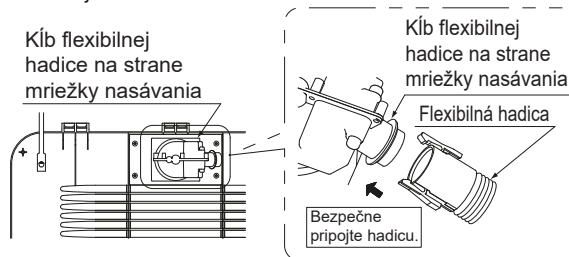

Poznámka

Skontrolujte, či sú príchytka bezpečne zaistené. V opačnom prípade môže dôjsť k poruche nádoby na zachytávanie prachu.

- (6) Najskôr mriežku nasávania pomaly zatláčajte nahor a súčasne stláčajte dva gombíky. Napokon mriežku bezpečne nasadte na panel.

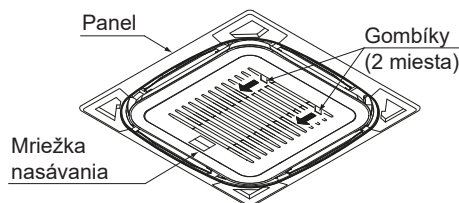

Poznámka

Mriežka nasávania môže po zatvorení zachytiť káble zabraňujúce pádu.
Pred zatvorením mriežky nasávania skontrolujte, či z nej neprečnievajú káble zabraňujúce pádu.

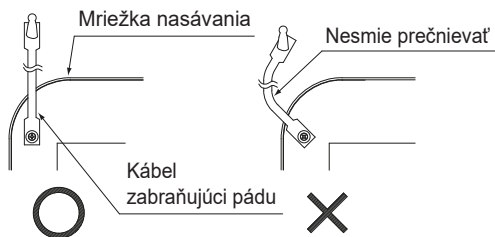

7-4 Pripevnenie dekoračných rohových krytov

- (1) Bezpečne pripojte dekoračný rohový kryt (s displejom) ku karte PCB v opačnom poradí ako v postupe v časti "4. Príprava na panel" na strane 3.

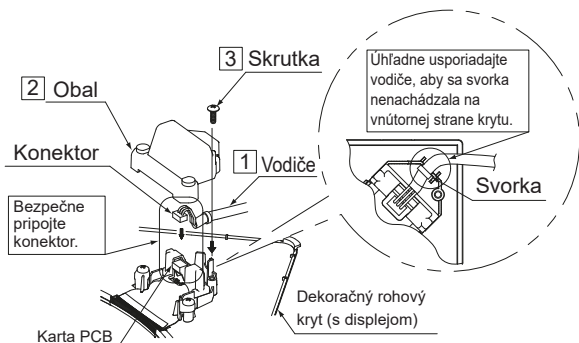

- (2) Dekoračný rohový kryt (s displejom) pripevnite do rohu so značkou [DRAIN SIDE]. Pripojené vodiče pretlačte cez otvor v rohu k zadnej strane stropu.

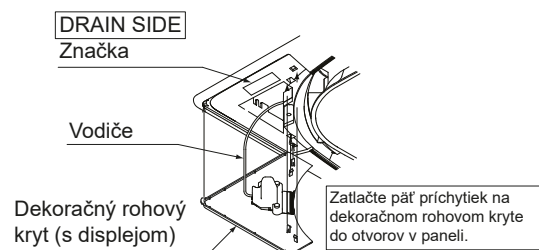

- (3) Umiestnite všetky káble zvyšných dekoračných rohových krytov (t. j. troch krytov) do príslušného kolíka na paneli.

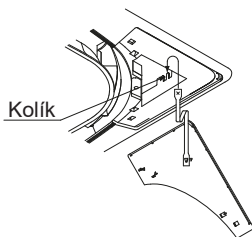

- (4) Pripevnite dekoračné rohové kryty (t. j. tri kryty) na panel.

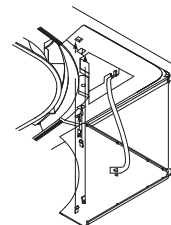

Zatlačte päť príchytiek na dekoračnom rohovom kryte do otvorov v paneli.

8. Nastavenia prevádzkového režimu

Pre režim automatického čistenia filtra samočistiaceho panela možno vybrať jeden z nasledujúcich prevádzkových režimov.

Režim prevádzky	Opis
(1) Prevádzkový režim časovača plánovania	Automatické čistenie filtra sa spustí v určený čas vybraný z ôsmich intervalov.
(2) Prevádzka 00:00 – 03:00	Automatické čistenie filtra sa spustí v čase nastavenom z výroby (od 00:00 do 03:00).
(3) Prevádzkový režim automatického ovládača	Automatické čistenie filtra sa spustí podľa referencií ovládača.

Po konzultácii so zákazníkom nastavte požadovaný prevádzkový režim podľa pokynov v časti **Autom. čist. filtra** návodu na obsluhu pre samočistiaci dekoračný panel. Pri odovzdávaní si prejdite popisy (1) až (3) v tabuľke uvedenej vyššie a vysvetlite zákazníkovi, kedy sa spustí automatické čistenie filtra.

9. Prevádzkové nastavenia

Nastavenia upravte po konzultácii so zákazníkom, a to podľa podmienok inštalácie a používania klimatizácie. K dispozícii sú nasledujúce štyri nastavenia.

Tento produkt spúšťa funkciu samočistenia filtra raz týždenne podľa predvoleného nastavenia z výroby.

9-1 Zobrazenie zachytávania prachu

Upravte nastavenia podľa toho, či sa má zobrazovať symbol zachytávania prachu.

9-2 Nastavenia množstva prachu

Nastavenia upravte podľa množstva prachu/veľkosti prachových častíc v miestnosti, napríklad v obchodoch s oblečením sú malé prachové častice.

9-3 Zapnutie/vypnutie indikátora panela (zelený)

Indikátor panela (zelený) môže zobrazovať nasledujúce prevádzkové podmienky. Nastavenia indikátora upravte podľa požiadaviek zákazníka.

Indikátor		Prevádzkové podmienky	Poznámky
Zelená	Svieti	Prevádzka klimatizácie	Indikátor je pred dodaním vypnutý.
	Bliká	Automatické čistenie filtra	

Červená dióda informuje zákazníka o čase, keď sa zachytávanie prachu nevyplne.

9-4 Tabuľka nastavení

Nastavenia na mieste inštalácie upravte podľa návodu na inštaláciu diaľkového ovládača. (Nastavenia v bunkách označených hrubým orámovaním sú predvolené z výroby.)

Položka nastavenia	Číslo režimu	Prvý kód	Druhý kód					
			01	02	03	04	05	06
Zobrazenie symbolu zachytávania prachu 1	10 (20)	(3)	Displej	Žiadne zobrazenie	-	-	-	-
Nastavenia množstva prachu (1)	14 (24)	(9)	Štandardné množstvo prachu - priemerne veľké častice	Veľké množstvo prachu - priemerne veľké častice	Štandardné množstvo prachu - malé častice	Veľké množstvo prachu - malé častice	-	-
Zapnutie/vypnutie indikátora panela (zelený)	14 (24)	(4)	Svieti počas prevádzky klimatizácie a čistenia filtra.	Môže sa rozsvietiť len počas čistenia filtra.	Nesvieti počas prevádzky klimatizácie a čistenia filtra.	-	-	-

(1) Po úprave nastavenia platí od ďalšieho čistenia.

10. Skúšobná prevádzka

Po dokončení skúšobnej prevádzky vnútornej jednotky spustíte skúšobnú prevádzku samočistiaceho dekoračného panela. Skúšobnú prevádzku samočistiaceho dekoračného panela nie je možné spustiť, kým je vnútorná jednotka v prevádzke.

Poznámka

Skúšobnú prevádzku produktu spustíte podľa pokynov v časti "a. Položky testu po dokončení prác".

10-1 Skontrolujte, či sú zatvorené kryty SKRINE S ELEKTRICKÝMI SÚČIASTKAMI vnútornej jednotky, vonkajšej jednotky a samočistiaceho panela zatvorené.

10-2 Zapnite vnútornú jednotku.

Po zapnutí napájania prejde panel do režimu inicializácie.

10-3 Po zapnutí napájania spustíte na dve minúty skúšobnú prevádzku panela.

Potvrďte prevádzku čistenia filtra diaľkovým ovládačom.

Skúšobná prevádzka pomocou diaľkového ovládača

- Ak je panel v prevádzke klimatizácie, zastavte jeho prevádzku.
- Kým svieti podsvietenie, stlačte a minimálne na 4 sekundy podržte tlačidlo Zrušiť. Zobrazí sa ponuka servisných nastavení.
- V ponuke servisných nastavení vyberte položku **Test autom. čist. filtra** a stlačte tlačidlo Ponuka/Enter.
- Na základnej obrazovke sa zobrazí symbol "AH". Po dokončení skúšobnej prevádzky táto obrazovka zmizne. Požadovaný čas skúšobnej prevádzky je približne 10 minút (v prípade nastavenia štandardného množstva prachu).

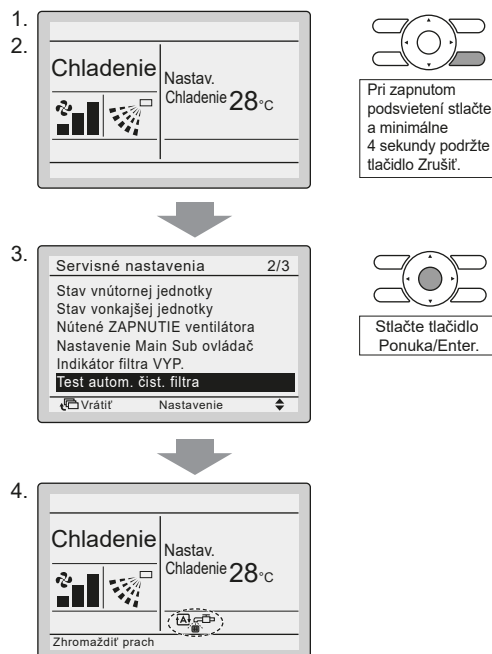

Podsvietenie displeja LCD

Stlačte ľubovoľné tlačidlo a podsvietenie sa zapne približne na 30 sekúnd.

Kým podsvietenie svieti, použite príslušné tlačidlá (s výnimkou tlačidla Zap./Vyp.).

Položky testu pri skúšobnej prevádzke

Položky testu	Náprava	Výsledok kontroly
Otáča sa filter?	Skontrolujte pripojenia konektorov.	
Sú klapky pevne nastavené vodorovne?		
Zobrazuje sa na displeji diaľkového ovládača symbol "AH"?		

* Ak sa vyskytla chyba samočistiaceho panela, na diaľkovom ovládači sa zobrazí "AH".

Poznámka

Po dokončení skúšobnej prevádzky produktu si pozrite časť "b. Položky testu pred odovzdaním" v návode na inštaláciu.

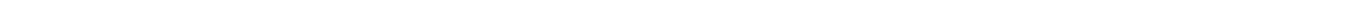
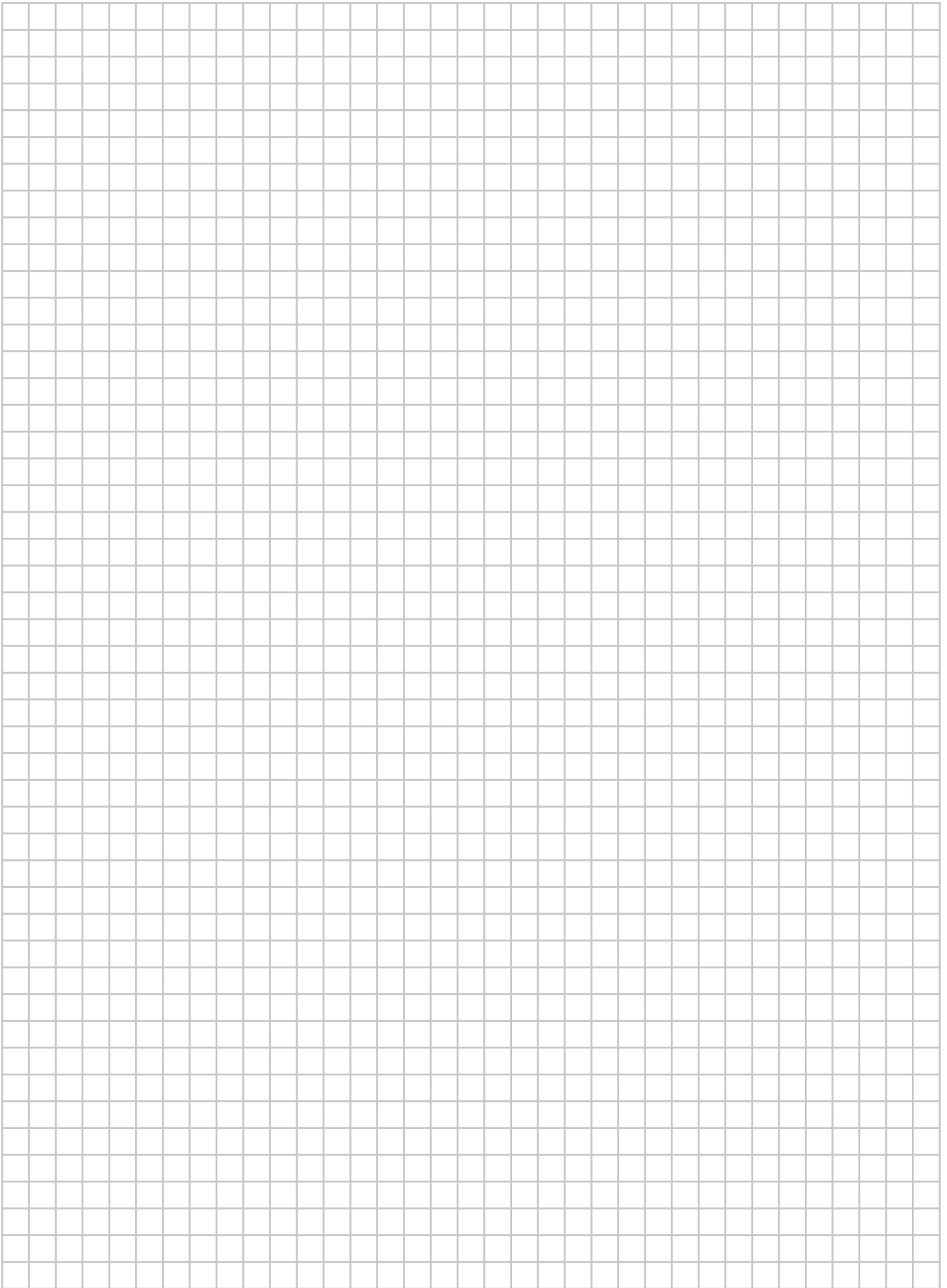

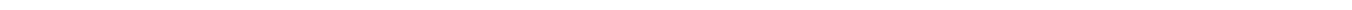
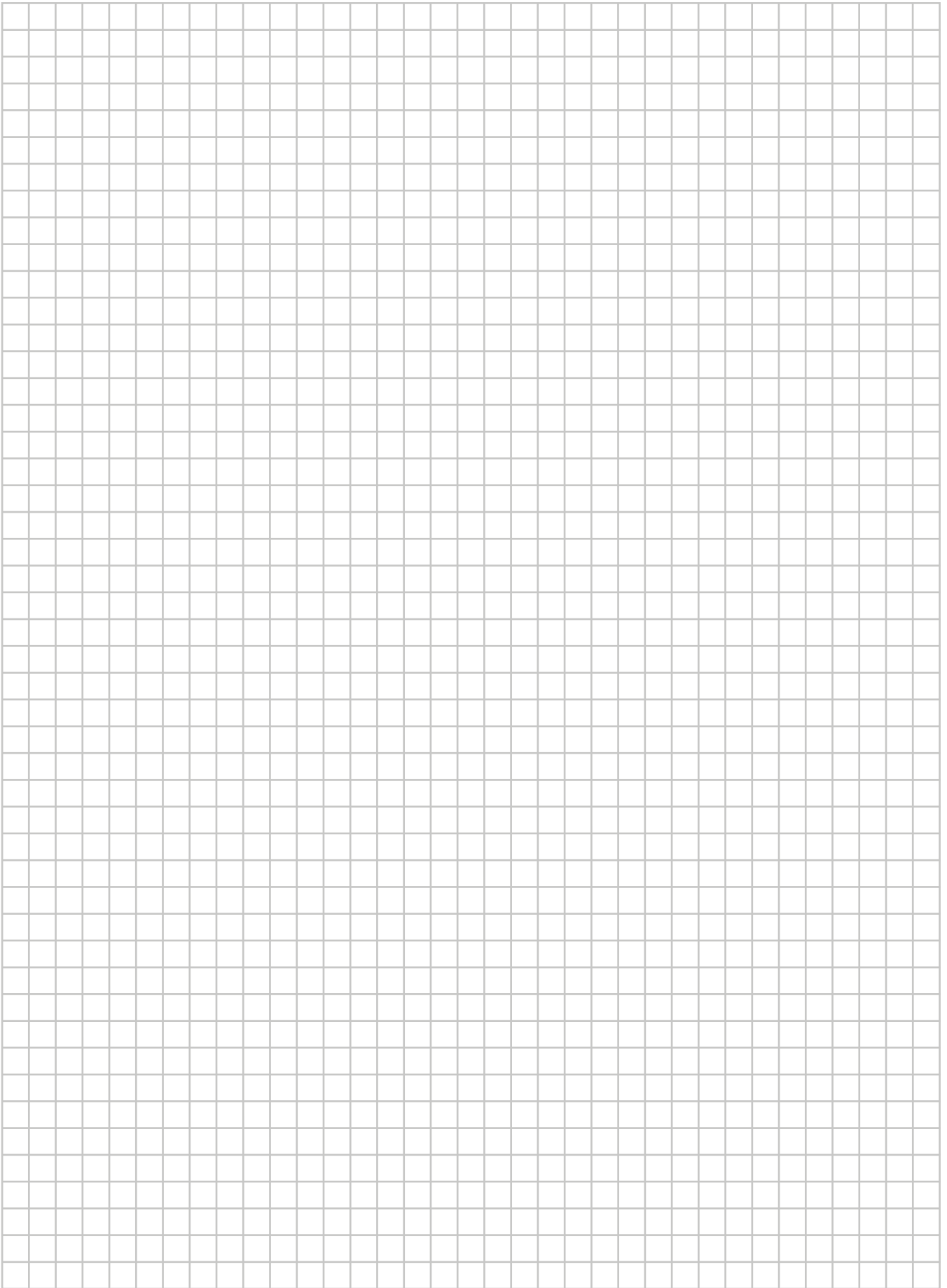

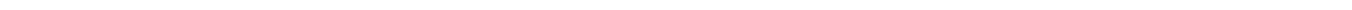
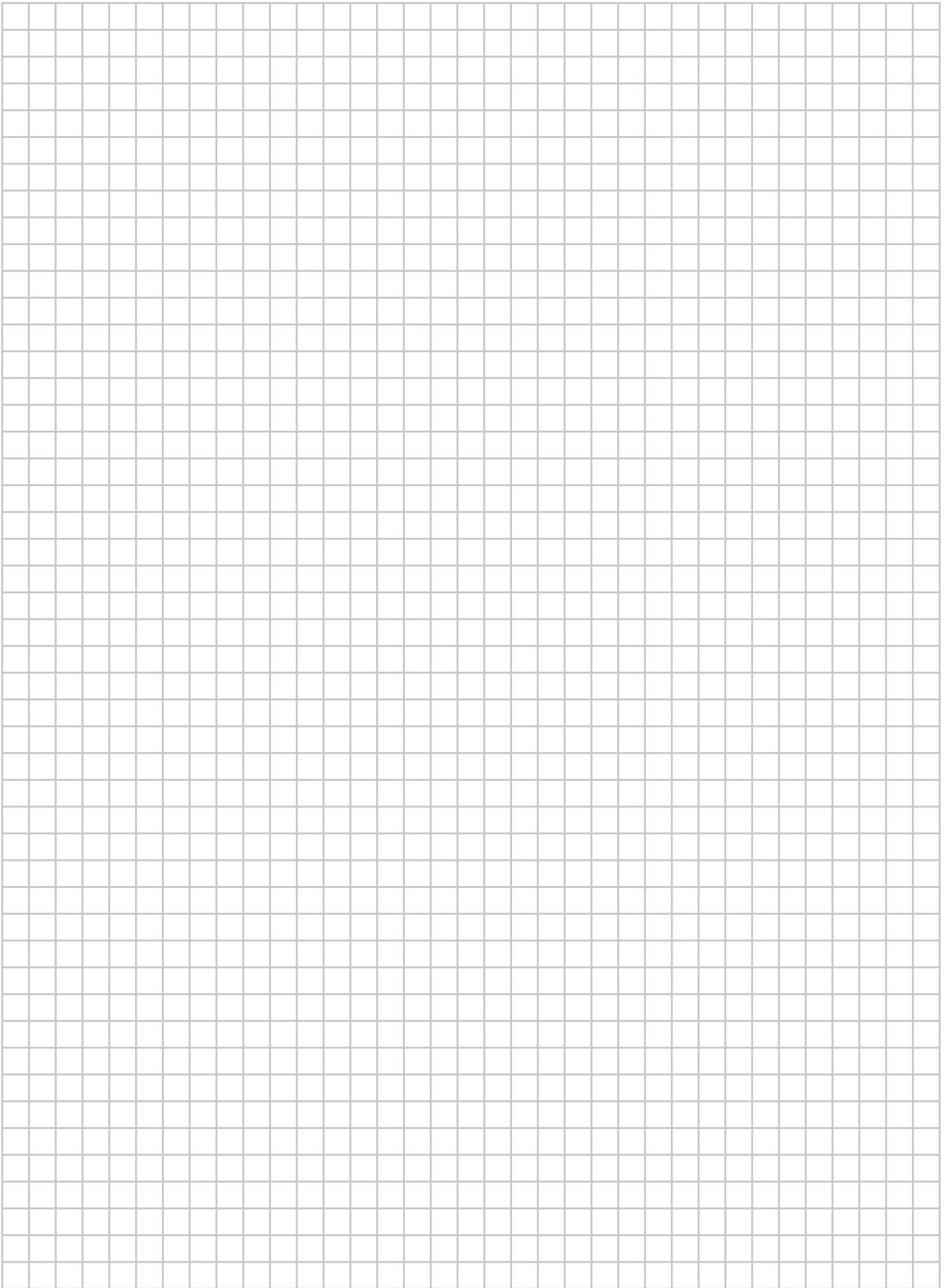

DAIKIN INDUSTRIES CZECH REPUBLIC s.r.o.

U Nové Hospody 1/1155, 301 00 Plzeň Skvrňany, Czech Republic

DAIKIN EUROPE N.V.

Zandvoordestraat 300, B-8400 Oostende, Belgium

4P558847-1B 2019.02

Copyright 2018 Daikin